

SEGWAY

MUXI

User Manual / Manuel de l'utilisateur / Manual de usuario /
Руководство пользователя / 使用者手冊

Contents / Catalogue / Contenido / Содержание / 目錄

Welcome / Bienvenue / Le damos la bienvenida / Добро пожаловать / 歡迎	05
Packing List / Contenu de la boîte / Listado de contenido / Упаковочный лист / 包裝清單	06
Diagrams / Diagrammes / Diagramas / Схемы / 圖表	13
Display Diagram / Diagramme d'affichage / Diagramme d'affichage / Схема дисплея / 顯示圖	20
Installation Instructions / Instructions d'installation / Instrucciones d'instalación / Инструкции по установке / 安裝說明	21
Operating Instructions / Mode d'emploi / Mode d'emploi / Инструкция по эксплуатации / 操作說明	23
Apple Find My network / Réseau Apple Find My / Red Find My de Apple / Сеть Apple Find My / Apple 「尋找」網絡	54
Warnings (Risk of Injury and/or Accidents) / Avertissements (risque de blessures et/ou d'accidents) / Advertencias (Riesgo de lesiones y/o accidentes) / Предупреждения (риск травм и / или несчастных случаев) / 警告 (受傷和 / 或事故的風險)	61
Specifications / Caractéristiques techniques / Especificaciones / Технические характеристики / 規格	65
User Maintenance Instructions / Instructions de maintenance utilisateur / Instrucciones de mantenimiento para el usuario / Инструкции по обслуживанию пользователем / 使用者保養指示	75
Recommended Maintenance Schedule / Calendrier d'entretien recommandé / Programa de mantenimiento recomendado / Рекомендуемый график технического обслуживания / 建議保養計畫	93
Screw Specifications and Torque Value / Spécifications des vis et valeur de couple / Especificaciones del tornillo y valor de torque / Спецификации винтов и моменты затяжки / 螺絲規格與扭力值	117
Trademark and Certifications / Marque et certifications / Marcas comerciales y certificaciones / Товарные знаки и сертификаты / 商標與認證	122

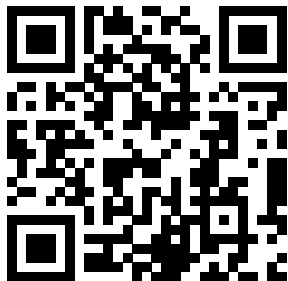

- EN Please scan the QR code below or visit: <https://service.segway.com/us-en/> to access versions of additional languages (available in English, Spanish, Chinese, Russian, Yiddish, Bangla, Korean, Haitian Creole, Italian, Arabic, Polish, French and Urdu) about important safety information related to battery charging, storage, maintenance, and more.
- FR Veuillez scanner le QR code ci-dessous ou visitez le site : <https://service.segway.com/us-fr/> pour accéder aux versions de langues supplémentaires (disponibles en anglais, espagnol, chinois, russe, yiddish, bengali, coréen, créole haïtien, italien, arabe, polonais, français et ourdou) concernant les informations importantes sur la sécurité liées à la charge, au stockage, à l'entretien et plus encore.
- ES Escanee el código QR que aparece a continuación o visite <https://service.segway.com/es-es/> para acceder a versiones en otros idiomas (disponible en inglés, español, chino, ruso, yiddish, bengali, coreano, criollo haitiano, italiano, árabe, polaco, francés y urdu) de la información de seguridad importante relacionada con la carga, el almacenamiento y el mantenimiento de las baterías, entre otras cosas.
- RU Отсканируйте QR-код ниже или посетите сайт <https://service.segway.com/us-en/> для доступа к версиям на других языках (доступно на английском, испанском, китайском, русском, идише, бенгальском, корейском, гаитянском креольском, итальянском, арабском, польском, французско м и урду) о важной информации по безопасности, связанной с зарядкой батареи, хранением, обслуживанием и прочим.
- 漢 請掃描以下 QR 代碼或造訪: <https://service.segway.com/us-en/> 取得其他語言版本 (提供英語、西班牙語、中文、俄語、意第緒語、孟加拉語、韓語、海地克里奧爾語、義大利語、阿拉伯語、波蘭語、法語和烏爾都語), 進一步瞭解電池充電、儲存、保養等重要安全資訊。

- EN The pictures shown are for illustration purposes only. The actual product or app interface may vary.
- FR Les images sont présentées à titre indicatif uniquement. L'interface réelle du produit ou de l'application peut varier.
- ES Las imágenes que se muestran son solo para fines ilustrativos. El producto real o la interfaz de la aplicación pueden variar.
- RU Изображения приводятся исключительно в целях иллюстрации. Реальный интерфейс продукта или приложения может отличаться.
- 漢 顯示圖片僅供參考。實際產品或應用程式介面可能有所不同。

Welcome / Bienvenue / Le damos la bienvenida / Добро по жаловать / 歡迎

EN Thank you for choosing Segway E-bike Ninebot Muxi. This product is an eBike which is a two wheeled electrical/mechanical device provided with functional pedals that includes one motor to either assist the rider when pedaling (EPAC versions) or provide motive power to the wheels directly by pressing throttle when the rider is not pedaling.

Segway E-bike Ninebot Muxi is easy to operate, safe and comfortable to ride.

FR Merci d'avoir choisi Segway E-bike Ninebot Muxi. Ce produit est un vélo électrique. C'est un dispositif électrique/mécanique à deux roues muni de pédales fonctionnelles qui comprend un moteur pour aider le pilote lors du pédalage (versions EPAC) ou fournir la puissance motrice aux roues directement en appuyant sur l'accélérateur électronique lorsque le pilote ne pédale pas.

Segway E-bike Muxi est facile à utiliser, sûr et confortable à conduire.

ES Gracias por elegir la Segway E-bike Ninebot Muxi. Este producto es una E-bike, que es un dispositivo eléctrico/mecánico de dos ruedas provisto de pedales funcionales que incluye un motor para ayudar al ciclista a pedalear (versiones EPAC) o proporcionar potencia motriz a las ruedas directamente presionando el acelerador cuando el ciclista no está pedaleando.

La Segway E-bike Muxi es fácil de operar, segura y cómoda de manejar.

RU Спасибо, что выбрали Segway E-bike Ninebot Muxi. Этот продукт — электровелосипед, двухколесное электромеханическое устройство, оснащенное функциональными педалями и одним мотором, который ли бо помогает ездоку при педалировании (версии EPAC), либо обеспечивает движение колес напрямую при нажатии на дроссель, когда ездок не использует педали.

Segway E-bike Ninebot Muxi легко управляется, безопасен и комфортен в эксплуатации.

漢 感謝您選擇 Segway E-bike Ninebot Muxi。本產品為 eBike，屬於兩輪電動 / 機械裝置，配有功能性踏板，內含一個馬達，可在騎乘者踩下踏板 (EPAC 版本) 時輔助騎乘者，或騎乘者不踩踏板時，可直接按下油門為車輪提供動力。

Segway E-bike Ninebot Muxi 操作簡單，騎乘安全舒適。



Segway Mobility App

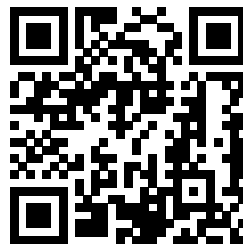

Installation Video

Packing List / Contenu de la boîte / Listado de contenido / Упаковочный лист / 包裝清單

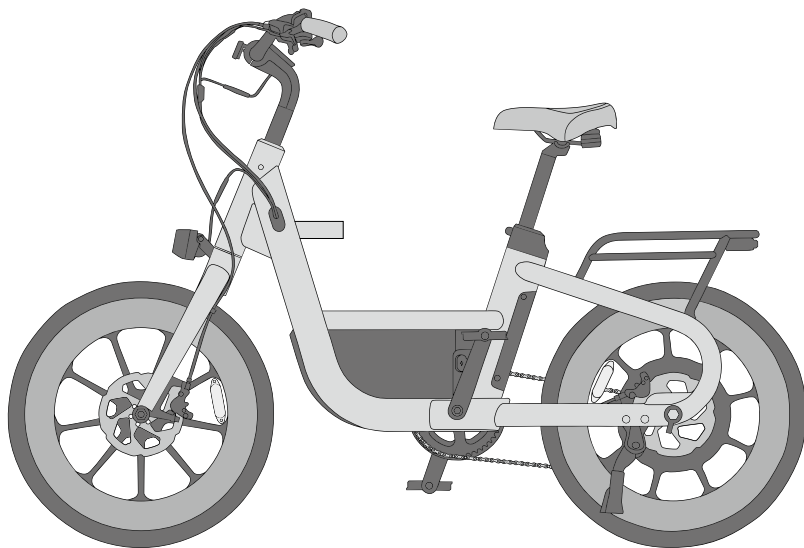

× 1

EN User Manual
FR Manuel de l'utilisateur
ES Manual de usuario
RU Руководство пользователя
漢 使用者手冊



× 1

EN Important Information
FR Informations importantes
ES Información importante
RU Важная информация
漢 重要資訊

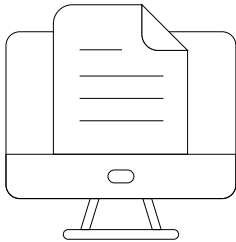

EN Limited Warranty and Arbitration Agreement

(Available online for the details and access, please read Important Information Page: [04-05])

FR Garantie limitée et Accord d'arbitrage

(Disponible en ligne pour les détails et l'accès, veuillez lire la page Informations importantes : [13-14])

ES Garantía limitada y Acuerdo de Arbitraje

(Disponible en línea para detalles y acceso; lea la página de Información importante: [22-23])

RU Ограниченная гарантия и арбитражное соглашение

(Подробности и доступ можно получить на сайте. Ознакомьтесь со страницей "Важная информация": [31-32])

漢 有限保固與仲裁協議

(詳情及取用方式可於線上查閱, 請參閱重要資訊頁面: [41-42])

—
06
—

EN Product App: The App contains additional and/or supplemental warnings, safety information, and product/functions/features instructions and warnings. App will provide firmware/the like update information. App may provide notice about product and safety. Information in App may be updated from time to time, please always check latest information for your safety and enjoyment of product.

More safety and product information online. Please visit <https://service.segway.com/us-en/> for more information about services, maintenance, self-repair, safety & warnings and other important product related information. (how to find information for your product: visit the website, select the icon for your product's model series, and then choose your specific product model, this will open a dedicated page where you can access product and safety related information applicable to your product.). Information online may be updated / revised from time to time, please always check latest information for your safety and enjoyment of product

If you have any question about your product and/or safety, or you cannot find any document / information available online, please contact our customer service team.

FR Application du produit : L'application contient des avertissements supplémentaires et/ou additionnels, des informations de sécurité et des instructions et avertissements sur le produit, les fonctions et les fonctionnalités. L'application fournira des informations de mise à jour du firmware et autres. L'application peut fournir des informations sur le produit et la sécurité. Les informations dans l'application peuvent être mises à jour de temps à autre, veuillez toujours vérifier les dernières informations pour votre sécurité et votre plaisir d'utilisation du produit.

Plus d'informations sur la sécurité et le produit en ligne. Veuillez consulter <https://service.segway.com/us-en/> pour plus d'informations sur les services, l'entretien, l'auto-réparation, la sécurité et les avertissements et d'autres informations importantes relatives au produit. (Comment trouver des informations sur votre produit : visitez le site Web, sélectionnez l'icône de la série de modèles de votre produit, puis choisissez votre modèle de produit spécifique, cela ouvrira une page dédiée où vous pourrez accéder aux informations relatives au produit et à la sécurité applicables à votre produit.).

Les informations en ligne peuvent être mises à jour/révisées de temps à autre, veuillez toujours vérifier les dernières informations pour votre sécurité et votre plaisir d'utilisation du produit Si vous avez des questions sur votre produit et/ou la sécurité, ou si vous ne trouvez aucun document/information disponible en ligne, veuillez contacter notre service clientèle.

- ES Aplicación del producto: La aplicación contiene advertencias adicionales y/o complementarias, información de seguridad e instrucciones y advertencias sobre productos/funciones/características. La aplicación proporcionará información sobre actualizaciones de firmware y similares. La aplicación puede proporcionar información sobre el producto y las características de seguridad. La información de la aplicación se puede actualizar periódicamente; compruebe siempre la información más actualizada para su seguridad y disfrute del producto.

Más información sobre seguridad y productos en línea. Visite <https://service.segway.com/us-en/> para obtener más información sobre servicios, mantenimiento, autorreparación, seguridad y advertencias y otra información importante relacionada con el producto. (Cómo encontrar información sobre su producto: visite el sitio web, seleccione el icono de la serie de modelos a la que corresponde su producto y, a continuación, elija el modelo específico de su producto; se abrirá una página específica en la que podrá acceder a información relacionada con el producto y la seguridad aplicable a su producto). La información en línea se puede actualizar o revisar periódicamente; compruebe siempre la información más actualizada para su seguridad y disfrute del producto. Si tiene alguna pregunta sobre su producto y/o sobre las características de seguridad, o no encuentra algún documento o información disponible en línea, póngase en contacto con nuestro equipo de atención al cliente.

- RU Приложение для продукта: Приложение содержит дополнительные и/или вспомогательные предупреждения, информацию о безопасности, а также инструкции и предупреждения о продукте / функциях / особенностях . Приложение содержит информацию об обновлении прошивки и подобные сведения . Приложение может предоставлять уведомления о продукте и безопасности . Информация в приложении может время от времени обновляться . Обязательно проверяйте актуальную информацию , чтобы обеспечить безопасность и получать удовольствие от использования продукта .

Дополнительная информация о безопасности и продуктах приведена в Интернете . Посетите сайт <https://service.segway.com/us-en/>, чтобы получить дополнительную информацию об услугах , обслуживании , самостоятельном ремонте , безопасности и предупреждениях , а также другую важную информацию о продукте . (Как найти информацию для вашего продукта : посетите веб - сайт , выберите значок модельного ряда вашего продукта , а затем выберите конкретную модель продукта ; откроется специальная страница , где вы можете получить доступ к информации о продукте и безопасности , относящейся к вашему продукту) . Информация на сайте может время от времени обновляться / пересматриваться . Обязательно проверяйте актуальную информацию , чтобы обеспечить безопасность и получить удовольствие от использования продукта .

Если у вас возникли вопросы о продукте и / или безопасности , или вы не можете найти какой - либо документ / информацию в Интернете , свяжитесь с нашей службой поддержки .

- 漢 產品應用程式: 應用程式包含附加和 / 或補充警告、安全資訊以及產品 / 功能 / 特性說明和警告。應用程式將提供軟體 / 類似更新資訊。應用程式可能會提供產品和安全相關通知。應用程式內資訊可能會不時更新, 請隨時查看最新資訊, 以確保安全和良好的產品使用體驗。

更多安全和產品資訊可於線上取得。請造訪 <https://service.segway.com/us-en/> 以針對服務、維護、自我修復、安全和警告以及其他重要產品相關資訊獲取更多相關資訊。(如何查找您的產品資訊: 造訪網站, 選擇您產品型號系列的圖示, 然後選擇您的特定產品型號, 專用頁面將立即開啟, 您可以在其中查閱適用於您產品的產品和安全相關資訊。) 線上資訊可能會不時更新 / 修訂, 請隨時查看最新資訊, 以確保安全和良好的產品使用體驗

如果您對產品和 / 或安全有任何疑問, 或者您找不到任何線上可用的文件 / 資訊, 請聯絡我們的客戶服務團隊。

● Accessories / Accessoires / Accesorios / Аксессуары / 配件



× 1

EN Charger
FR Chargeur
ES Cargador
RU Зарядное устройство
漢 充電器



× 2

EN Pedal
FR Pédales
ES Pedal
RU Педаль
漢 腳踏板

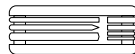

× 1

EN *Multi Tool
FR *Outil multifonction
ES *Herramienta multifunción
RU *Многофункциональный инструмент
漢 *多功能工具



× 1

EN AC Cable
FR Câble CA
ES Cable de CA
RU Кабель переменного тока
漢 交流電纜



× 1

EN Front Reflector
FR Catadioptre avant
ES Reflector delantero
RU Передний рефлектор
漢 前反光板



× 1

EN Rear Reflector
FR Catadioptre arrière
ES Reflector trasero
RU Задний рефлектор
漢 後反光板

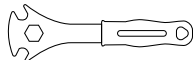

× 1

EN *Pedal Wrench
FR *Clé à pédale
ES *Llave de pedal
RU *Ключ для педалей
漢 *踏板扳手

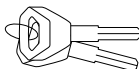

× 2

EN Key
FR Clé
ES Llave
RU Ключ
漢 鑰匙



× 1

EN Bell
FR Sonnette
ES Timbre
RU Звонok
漢 鈴鐺

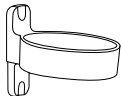

× 1

EN Cup Holder
FR Porte-gobelet
ES Portavasos
RU Держатель для стакана
漢 水杯架



× 4

EN M5*12 mm Screw
FR Vis M5*12 mm
ES Tornillo M5*12 mm
RU Винт M5*12 mm
漢 M5*12 mm 螺絲

*Specifications of Tools / *Spécifications des outils / *Especificaciones de las herramientas / *Технические характеристики инструментов / * 工具規格

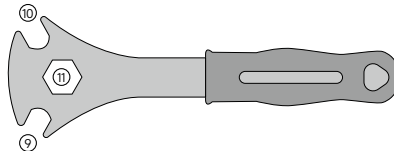
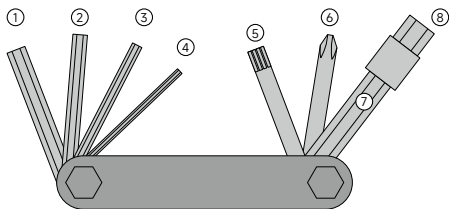

EN Multifunction Tool × 1

NO.	Name	Specifications	Qty.
①	5# Allen Wrench	3/16" (5.0 mm)	1
②	4# Allen Wrench	5/32" (4.0 mm)	1
③	3# Allen Wrench	1/8" (3.0 mm)	1
④	2.5# Allen Wrench	3/32" (2.5 mm)	1
⑤	Torx Key Wrench	T25	1
⑥	Cross Driver	Ph1	1
⑦	6# Allen Wrench	1/4" (6.0 mm)	1
⑧	8# Allen Socket Wrench	5/16" (8.0 mm)	1

EN Pedal Wrench × 1

NO.	Specifications
⑨	0.56" (14.0 mm)
⑩	0.6" (15.0 mm)
⑪	0.87" (22.0 mm)

FR Outil multifonction × 1

N°	Nom	Caractéristiques techniques	Qté.
①	Clé Allen n° 5	5,0 mm (3/16")	1
②	Clé Allen n° 4	4,0 mm (5/32")	1
③	Clé Allen n° 3	3,0 mm (1/8")	1
④	Clé Allen n° 2.5	2,5 mm (3/32")	1

FR Clé à pédale × 1

N°	Caractéristiques techniques
⑨	14,0 mm (0.56")
⑩	15,0 mm (0.6")
⑪	22,0 mm (0.87")

N°	Nom	Caractéristiques techniques	Qté.
⑤	Clé Torx	T25	1
⑥	Tournevis cruciforme	Ph1	1
⑦	Clé Allen n° 6	6,0 mm (1/4")	1
⑧	Clé Allen à douille N° 8	8,0 mm (5/16")	1

ES Herramienta multifunción × 1

NO.	Nombre	Especificaciones	Cantidad
①	Llave Allen 5#	5,0 mm (3/16 pulgadas)	1
②	Llave Allen 4#	4,0 mm (5/32 pulgadas)	1
③	Llave Allen 3#	3,0 mm (1/8 pulgadas)	1
④	Llave Allen 2,5#	2,5 mm (3/32 pulgadas)	1
⑤	Llave Torx	T25	1
⑥	Destornillador de estrella	Ph1	1
⑦	Llave Allen 6#	6,0 mm (1/4 pulgadas)	1
⑧	Llave de tubo Allen 8#	8,0 mm (5/16 pulgadas)	1

ES Llave de pedal × 1

NO.	Especificaciones
⑨	14,0 mm (0,56 pulgadas)
⑩	15,0 mm (0,6 pulgadas)
⑪	22,0 mm (0,87 pulgadas)

RU Многофункциональный инструмент × 1

№	Наименование	Технические характеристики	Кол-во
①	Шестигранный ключ #5	5,0 мм (3/16")	1
②	Шестигранный ключ #4	4,0 мм (5/32")	1
③	Шестигранный ключ #3	3,0 мм (1/8")	1

RU Ключ для педалей × 1

№	Технические характеристики
⑨	14,0 мм (0,56")
⑩	15,0 мм (0,6")
⑪	22,0 мм (0,87")

№	Наименование	Технические характеристики	Кол-во
④	Шестигранный ключ #2,5	2,5 мм (3/32")	1
⑤	Ключ Torx	T25	1
⑥	Крестовая отвертка	Ph1	1
⑦	Шестигранный ключ #6	6,0 мм (1/4")	1
⑧	Гаечный ключ с шестигранным углублением #8	8,0 мм (5/16")	1

漢 多功能工具 × 1

編號	名稱	規格	數量
①	5# 內六角扳手	3/16" (5.0 mm)	1
②	4# 內六角扳手	5/32" (4.0 mm)	1
③	3# 內六角扳手	1/8" (3.0 mm)	1
④	2.5# 內六角扳手	3/32" (2.5 mm)	1
⑤	梅花六角扳手	T25	1
⑥	十字螺絲起子	Ph1	1
⑦	6# 內六角扳手	1/4" (6.0 mm)	1
⑧	8# 內六角扳手	5/16" (8.0 mm)	1

漢 踏板扳手 × 1

編號	規格
⑨	0.56" (14.0 mm)
⑩	0.6" (15.0 mm)
⑪	0.87" (22.0 mm)

Diagrams / Diagrammes / Diagramas / Схемы / 圖表

● Vehicle Diagram / Schéma du véhicule / Diagrama del vehículo / Схема транспортного средства / 車輛圖

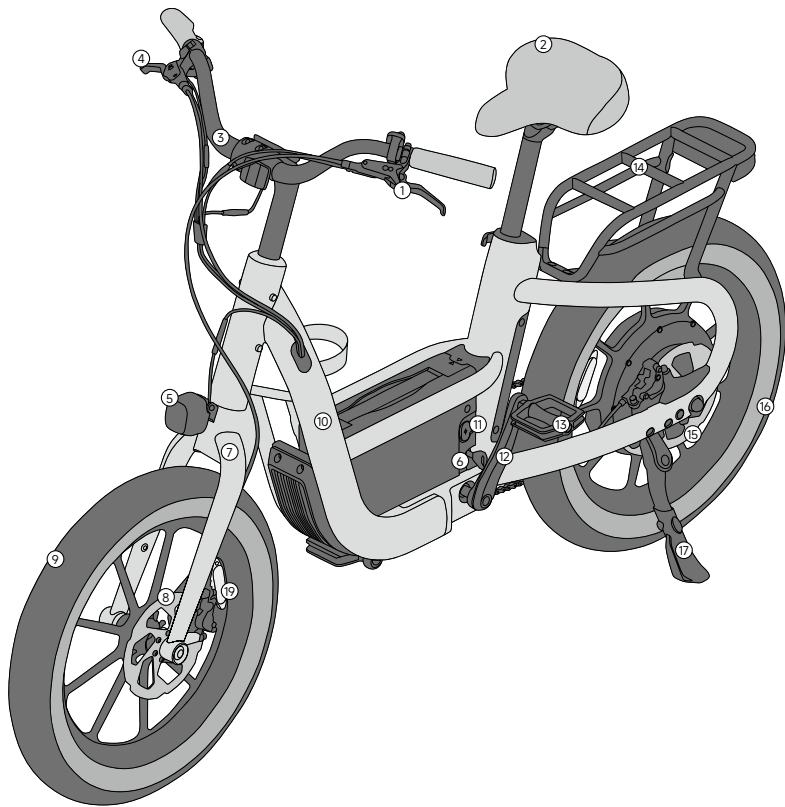



<p>①</p> <p>EN Front Brake Lever FR Levier de frein avant ES Palanca del freno delantero RU Рычаг переднего тормоза 漢 前剎車桿</p>	<p>②</p> <p>EN Seat FR Siègе ES Asiento RU Сиденье 漢 座位</p>	<p>③</p> <p>EN Handlebar FR Guidon ES Manillar RU Руль 漢 車把</p>
<p>④</p> <p>EN Rear Brake Lever FR Levier de frein arrière ES Palanca del freno trasero RU Рычаг заднего тормоза 漢 後剎車桿</p>	<p>⑤</p> <p>EN Headlight FR Feu de route ES Faro delantero RU Фара 漢 大燈</p>	<p>⑥</p> <p>EN Battery Compartment Keyhole FR Trou de serrure du compartiment de la batterie ES Ojo de la cerradura del compartimento de la batería RU Замочная скважина аккумуляторного отсека 漢 電池盒鎖匙孔</p>
<p>⑦</p> <p>EN Front Fork FR Fourche avant ES Horquilla delantera RU Передняя вилка 漢 前叉</p>	<p>⑧</p> <p>EN Front Disc Brake FR Frein à disque avant ES Freno de disco delantero RU Передний дисковый тормоз 漢 前碟煞</p>	<p>⑨</p> <p>EN Front Wheel FR Roue avant ES Rueda delantera RU Переднее колесо 漢 前輪</p>
<p>⑩</p> <p>EN Frame FR Cadre ES Cuadro RU Рама 漢 框架</p>	<p>⑪</p> <p>EN Charging Port FR Port de charge ES Puerto de carga RU Порт зарядки 漢 充電孔</p>	<p>⑫</p> <p>EN Crankarm FR Bras de manivelle ES Brazo de manivela RU Шатун 漢 曲柄臂</p>
<p>⑬</p> <p>EN Pedal FR Pédale ES Pedal RU Педаль 漢 腳踏板</p>	<p>⑭</p> <p>EN Rear Carrier FR Porte-bagages ES Portador trasero RU Задний багажник 漢 後置貨架</p>	<p>⑮</p> <p>EN Rear Disc Brake FR Frein à disque arrière ES Freno de disco trasero RU Задний дисковый тормоз 漢 後碟煞</p>

16

EN Rear Wheel
FR Roue arrière
ES Rueda trasera
RU Заднее колесо
漢 後輪

19

EN Front Reflector
FR Réflecteur avant
ES Reflector delantero
RU Передний рефлектор
漢 前反光板

22

EN Battery Compartment
FR Compartiment de la batterie
ES Compartimento de la batería
RU Аккумуляторный отсек
漢 電池盒

25

EN Chain
FR Chaîne
ES Cadena
RU Цепь
漢 鏈條

28

EN Seat Post Quick Release
FR Déverrouillage rapide de la tige de selle
ES Liberación rápida de la tija del sillín
RU Эксцентрик крепления подседельного штыря
漢 座桿快拆裝置

17

EN Kickstand
FR Béquille
ES Pata de apoyo
RU Откидная опора
漢 支架

20

EN Rear Reflector
FR Réflecteur arrière
ES Reflector traseros
RU задний отражатель
漢 後反光板

23

EN Display
FR Affichage
ES Pantalla
RU Дисплей
漢 顯示器

26

EN Chainwheel & Crankset
FR Plateau et pédalier
ES Plato y bielas
RU Передняя звездочка и кривошипная система
漢 鏈輪與曲柄組

29

EN Seat Post
FR Tige de selle
ES Tija del sillín
RU Подседельный штырь
漢 座桿

18

EN Taillight
FR Feu arrière
ES Luz trasera
RU Задний фонарь
漢 尾燈

21

EN Hub Motor
FR Moyeu moteur
ES Motor de rueda
RU Мотор-колесо
漢 輪穀電機

24

EN Headset
FR Jeu de direction
ES Sistema de dirección
RU Рулевая колонка
漢 頭碗

27

EN Horn Speaker
FR Haut-parleur à pavillon
ES Altavoz de bocina
RU Роговой динамик
漢 喇叭揚聲器

50

EN Cup Holder
FR Porte-gobelet
ES Portavasos
RU Держатель для стакана
漢 水杯架

● Handlebar Button Diagram / Diagramme de bouton de guidon / Diagrama de botones del manillar / Схема кнопок на руле / 車把按鈕圖

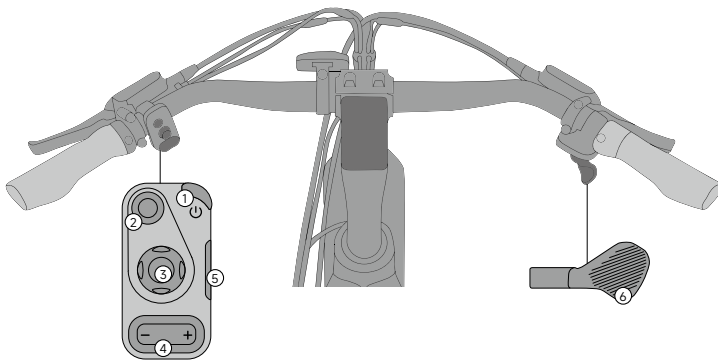

EN

NO.	Items	Basic Operation and Function
①	Power Button	At a complete stop, press and hold to power on/off E-Bike. On startup, press to turn on/off headlight, and double-press for Auto mode.
②	Horn Button	Press to use horn.
③	Multi-media Button	Press left or right button to switch display pages. Press up or down button to read or select the information of the pages. Press mid button to confirm the selection.
④	Assisting-power Button	When riding, press "+" and "-" button to adjust assisting power.
⑤	Warning Light	Pulsating with power on/off sound.
⑥	Throttle	Press throttle to speed up.

N°	Éléments	Opération et fonction de base
①	Bouton marche/arrêt	À l'arrêt complet, appuyez et maintenez pour allumer/éteindre votre E-bike. Au démarrage, appuyez pour allumer/éteindre le feu de route, et appuyez deux fois pour le mode automatique.
②	Bouton klaxon	Appuyez pour utiliser le klaxon.
③	Bouton multimédia	Appuyez sur le bouton gauche ou droit pour changer la page affichée. Appuyez sur le bouton haut ou bas pour lire ou sélectionner les informations sur la page. Appuyez sur le bouton central pour confirmer la sélection.
④	Bouton de la puissance d'assistance	Lorsque vous roulez, appuyez sur les boutons + et - pour régler la puissance d'assistance.
⑤	Lumière d'avertissement	Pulsation avec un son d'activation/désactivation.
⑥	Accélérateur électronique	Appuyez sur l'accélérateur électronique pour accélérer.

NO.	Elementos	Funcionamiento básico
①	Botón de encendido	Cuando esté completamente detenido, mantenga presionado para encender o apagar la E-bike. Al arrancar, pulse para encender o apagar el faro y pulse dos veces para el modo Auto.
②	Botón de bocina	Presione para usar la bocina.
③	Botón multimedia	Presione el botón izquierdo o derecho para cambiar de páginas en la pantalla. Pulse el botón arriba o abajo para leer o seleccionar la información de las páginas. Pulse el botón central para confirmar la selección.
④	Botón de asistencia	Al conducir, pulse los botones "+" y "-" para ajustar la potencia de asistencia.
⑤	Luz de aviso	Pulsación con sonido de encendido/apagado.
⑥	Acelerador	Presione el acelerador para acelerar.

№	Позиции	Основные операции и функции
①	Кнопка питания	При полной остановке нажмите и удерживайте , чтобы включить / выключить E-Bike. При запуске нажмите , чтобы включить / выключить фару , и дважды нажмите , чтобы включить режим Авто .
②	Кнопка звукового сигнала	Нажмите , чтобы использовать сигнал .
③	Кнопка мультимедийной системы	Нажмите левую или правую кнопку , чтобы переключить страницы дисплея . Нажмите кнопку вверх или вниз , чтобы прочитать или выбрать информацию на страницах . Нажмите среднюю кнопку , чтобы подтвердить выбор .
④	Кнопка помощи при pedalировании	При езде нажмите кнопки "+" и "-", чтобы отрегулировать мощность ассистента .
⑤	Сигнальная лампа	Пulsация со звуком включения / выключения .
⑥	Дроссель	Нажмите на дроссель , чтобы ускориться .

漢

編號	項目	基本操作和功能
①	電源按鈕	車輛完全靜止時，長按可開啟 / 關閉 E-bike。啟動時，按下即可開啟 / 關閉大燈，按兩下則為自動模式。
②	喇叭按鈕	按下使用喇叭。
③	多媒體按鈕	按下左右鍵切換顯示頁面。 按向上或向下鍵可閱讀或選擇頁面資訊。 按下中間按鈕來確認選項。
④	輔助電源按鈕	騎乘時，按「+」和「-」鍵調整輔助動力。
⑤	警示燈	指示燈隨電源開啟 / 關閉音效閃爍。
⑥	油門	按下油門可加速。

Display Diagram / Diagramme d'affichage / Diagramme d'affichage / Схема дисплея / 顯示圖

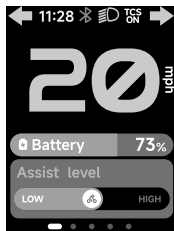

EN Homepage
FR Page d'accueil
ES Página principal
RU Главная страница
漢 首頁



EN Riding Data Page
FR Page de données de conduite
ES Página de datos de conducción
RU Страница сведений о поездках
漢 騎乘資料頁面



EN Navigation Page
FR Page de navigation
ES Página de navegación
RU Страница навигации
漢 導覽頁面

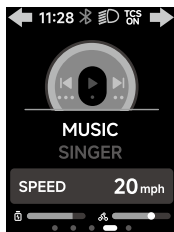

EN Music Play Center
FR Centre de lecture de musique
ES Centro de reproducción de música
RU Центр воспроизведения музыки
漢 音樂遊戲中心

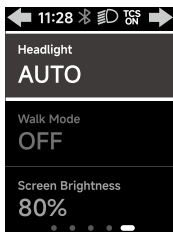

EN Control Center
FR Centre de contrôle
ES Centro de control
RU Центр управления
漢 控制中心

- EN You can do multiple settings in Control Center, including but not limited to enabling/disabling Walk Mode, adjusting screen brightness, choosing horn sound effect and language, as well as checking vehicle's warnings.
- FR Vous pouvez effectuer plusieurs réglages dans le Centre de contrôle, notamment activer/désactiver le mode Walk, régler la luminosité de l'écran, choisir l'effet sonore de klaxon et la langue, ainsi que consulter les avertissements du véhicule.
- ES Puede realizar múltiples ajustes en el Centro de control, que incluyen, entre otros, habilitar/deshabilitar el modo de paseo, ajustar el brillo de la pantalla, elegir el efecto de sonido de la bocina y el idioma, así como verificar las advertencias del vehículo.
- RU В Центре управления можно выполнить ряд настроек, включая, помимо прочего, включение/выключение режима ХОДЬБА, регулировку яркости экрана, выбор звукового сигнала и языка, а также проверку предупреждений транспортного средства.
- 漢 您可以在控制中心執行多項設定, 包括但不限於啟用 / 停用步行模式、調整螢幕亮度、選擇喇叭音效和語言, 以及確認車輛提醒。

EN *The UI of display may be varied in accordance with the firmware update.

FR * L'interface utilisateur d'affichage peut varier en fonction de la mise à jour du firmware.

ES *La interfaz de usuario de la pantalla puede variar según la actualización del firmware.

RU *Интерфейс дисплея может отличаться в зависимости от обновления прошивки.

漢 *顯示 UI 可能根據韌體升級有所改變。

Installation Instructions / Instructions d'installation / Instructions d'installation / Инструкции по установке / 安裝 說明

- EN Please scan the QR Code to see detailed installation video of the E-bike.
- FR Veuillez scanner le code QR pour voir la vidéo d'installation détaillée du vélo électrique.
- ES Escanee el código QR para ver el video de instalación detallado de la bicicleta eléctrica.
- RU Отсканируйте QR-код, чтобы увидеть подробное видео по установке E-bike.
- 漢 請掃描 QR 代碼觀看詳細的 E-bike 安裝影片。



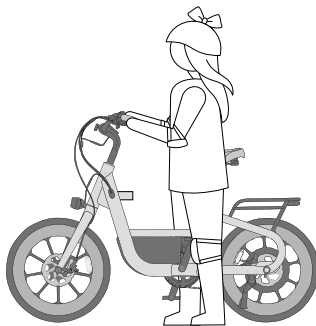
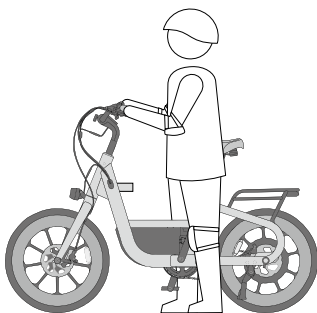

EN *Standover Height Measurement

Segway E-bike Ninebot Muxi is an ebike with a Step-Thru frame. Therefore, standover height measurement is no longer applicable. The limiting dimension is determined by the saddle height range. You must be able to adjust your saddle position as described in "Adjust the Saddle Height" without exceeding the minimum insertion marking on the seatpost.

FR *Mesure de la hauteur sol-tube horizontal

Segway E-bike Ninebot Muxi est un vélo électrique avec un cadre à enjambement bas (step-through). Par conséquent, la mesure de la hauteur sol-tube horizontal n'est plus applicable. La dimension limite est déterminée par la plage de hauteur de la selle. Vous devez pouvoir régler votre position de selle comme décrit dans la section « Réglage de la hauteur de la selle » sans dépasser le marquage d'insertion minimal sur la tige de selle.

ES *Mesure de la hauteur sol-tube horizontal

Segway E-bike Ninebot Muxi est un vélo électrique avec un cadre à enjambement bas (step-through). Par conséquent, la mesure de la hauteur sol-tube horizontal n'est plus applicable. La dimension limite est déterminée par la plage de hauteur de la selle. Vous devez pouvoir régler votre position de selle comme décrit dans la section « Réglage de la hauteur de la selle » sans dépasser le marquage d'insertion minimal sur la tige de selle.

RU *Измерение высоты рамы

Segway E-bike Ninebot Muxi - это электровелосипед с рамой типа Step-Thru (с низко расположенной верхней трубой).

Поэтому измерение высоты рамы больше не применимо. Ограничивающее измерение определяется диапазоном высоты седла. Вы можете регулировать положение седла, как описано в разделе «Регулировка высоты седла», не превышая минимальную отметку вставки на подседельном штыре.

漢 *站立高度測量

Segway E-bike Ninebot Muxi 是款採用 Step-Thru 框架的電動自行車。因此，不適用站立高度測量法。限制尺寸由座墊高度範圍決定。您必須依照「調整座墊高度」中的描述調整座墊位置，並且不超出座椅柱上標記的最低插入點。

Operating Instructions / Mode d'emploi / Mode d'emploi / И нструкция по эксплуатации / 操作說明

Warning / Avertissement / Avertissement / Предупреждение / 警告

EN

- Do not modify or attempting to repair the E-bike system except as indicated in the instructions for use and care.
- Instructions regarding battery charging, temperature limits for equipment use and storage, battery use and storage, and the recommended temperature range for charging refer to Specification information. (Refer to Page 68)
- Instructions are indicate that charging of the eBike shall only be performed with the manufacturer's recommended charger. (Refer to Page 66.)

FR

- Ne pas modifier ou tenter de réparer le système de votre E-bike, sauf comme indiqué dans les instructions d'utilisation et d'entretien.
- Les instructions concernant la charge de la batterie, les limites de température pour l'utilisation et le stockage de l'équipement, l'utilisation et le stockage de la batterie et la plage de température recommandée pour la charge se réfèrent aux Informations relatives aux caractéristiques techniques. (Voir la page 68)
- Les instructions indiquent que la recharge de votre eBike ne doit être effectuée qu'avec le chargeur recommandé par le fabricant. (Voir la page 66).

ES

- Ne pas modifier ou tenter de réparer le système de votre E-bike, sauf comme indiqué dans les instructions d'utilisation et d'entretien.
- Las instrucciones relativas a la carga de la batería, los límites de temperatura para el uso y almacenamiento del equipo, el uso y almacenamiento de la batería y el intervalo de temperatura recomendado para la carga hacen referencia a la información de las especificaciones. (Ver página 68)
- En las instrucciones se indica que la E-bike solo debe cargarse con el cargador recomendado por el fabricante. (Ver página 66)

RU

- Не модифицируйте и не пытайтесь отремонтировать систему E-bike, за исключением указанного в инструкциях по использованию и уходу.
- Инструкции по зарядке батареи, температурные ограничения для использования и хранения оборудования, использования и хранения батареи, а также рекомендуемый температурный диапазон для зарядки см. в « Информации о технических характеристиках » (см . стр . 68)
- В инструкции указано, что зарядка eBike должна осуществляться только с помощью рекомендованного производителем зарядного устройства (см . страницу 66)

漢

- 除非使用和保養指示上有註明，否則切勿改造或嘗試維修 E-bike 系統。
- 如需說明以了解電池充電、設備使用和存放的溫度限制、電池使用和存放，以及建議充電溫度範圍，請參閱規格資訊。(請參閱第 68 頁)
- 說明：請僅使用製造商建議的充電器來為電動自行車充電。(請參閱第 66 頁。)

● Activation / Activación / Activación / Активация / 啟用

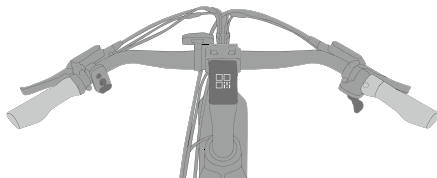
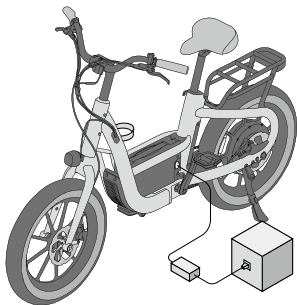

EN Charge your E-bike for 3 seconds to wake up the vehicle, then press and hold the power button to power it on.

FR Chargez votre E-bike pendant 3 secondes pour réveiller le véhicule, puis maintenez le bouton marche/arrêt enfoncé pour le mettre sous tension.

ES Cargue su E-bike durante 3 segundos para activar el vehículo; luego mantenga presionado el botón de encendido para encenderlo

RU Зарядите E-bike в течение 3 секунд, чтобы активировать транспортное средство, затем нажмите и удерживайте кнопку питания, чтобы включить его.

漢 替 E-bike 充電 3 秒喚醒車輛,接著長按電源按鈕啟動車輛。

EN Scan the QR code displayed on the screen by Segway Mobility App after powering on, and complete the activation in accordance with the instructions.

FR Scannez le QR code affiché à l'écran avec l'application Segway Mobility après la mise sous tension et terminez l'activation conformément aux instructions.

ES Escanee el código QR que se muestra en la pantalla mediante la aplicación Segway-Ninebot después de encender y complete la activación de acuerdo con las instrucciones.

RU После включения отсканируйте QR-код, отображаемый на экране, с помощью приложения Segway Mobility App, и завершите активацию в соответствии с инструкциями.

漢 開機後,掃描 Segway Mobility App 螢幕上顯示的 QR 代碼,並依照指示完成啟動。

EN *Set a 4-digit unlocking code during the activation.

FR *Définissez un code de déverrouillage à 4 chiffres pendant l'activation.

ES *Configure un código de desbloqueo de 4 dígitos.

RU * Во время активации установите 4- значный код разблокировки .

漢 * 啟動時設定 4 位數的解鎖密碼。

How to Charge / Comment charger / Cómo cargar / Как выполнять зарядку / 充電方法

● Method A: Charge E-bike / Méthode A : Charger le E-bike / Método A: Cargar la E-bike / Способ A : Зарядите E-bike
/ 方法 A: 替 E-bike 充電

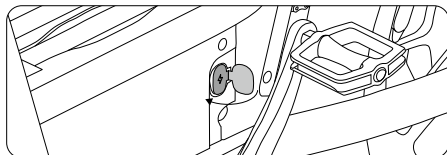
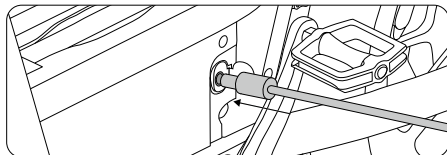
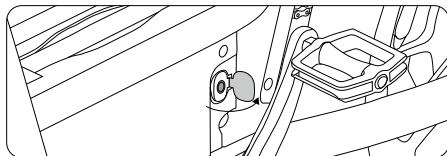
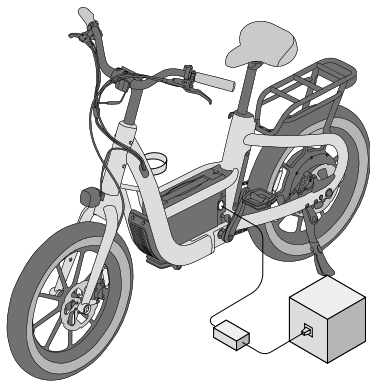

EN Open the rubber charging port cover and connect it to the charger to charge your E-bike.

FR Ouvrez le couvercle en caoutchouc du port de charge et branchez le chargeur pour charger votre E-bike.

ES Abra la tapa de goma del puerto de carga y conéctelo al cargador para cargar la E-bike.

RU Откройте резиновую крышку порта зарядки и подключите его к зарядному устройству, чтобы зарядить E-bike.

漢 打開橡膠充電孔蓋，並連接至充電器，即可為 E-bike 充電。

● Method B: Charge E-bike's Battery / Método B : Charger la batterie de E-bike / Método B: Cargar la batería de la E-bike / Способ B : Зарядите батарею E-bike / 方法 B: 為 E-bike 的電池充電

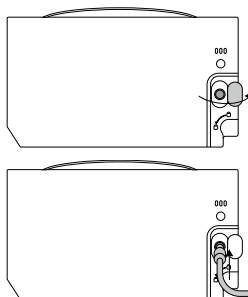
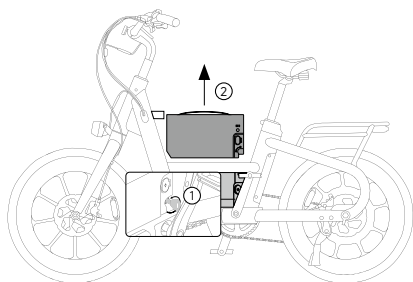

EN Insert a key into the keyhole on the left side of the frame, and twist counterclockwise to open and take out the battery by pulling the handle.

FR Insérez une clé dans le trou de serrure du côté gauche du cadre, et tournez dans le sens antihoraire pour ouvrir et retirer la batterie en tirant sur la poignée.

ES Inserte una llave en el ojo de la cerradura en el lado izquierdo del cuadro y gírela en sentido antihorario para abrir y quitar la batería estirando del asa.

RU Вставьте ключ в замочную скважину с левой стороны рамы и поверните против часовой стрелки, чтобы открыть и снять батарею, потянув за ручку.

漢 將鑰匙插入框架左側的鑰匙孔中，逆時針轉動即可開啟並拉開把手取出電池。

EN Open the rubber charging port cover of the battery, and connect it to charger.

FR Ouvrez le couvercle en caoutchouc du port de charge de la batterie et branchez le chargeur.

ES Abra la tapa de goma del puerto de carga de la batería y conéctela al cargador

RU Откройте резиновую крышку порта зарядки батареи и подключите его к зарядному устройству.

漢 開啟電池的橡膠充電孔蓋，將其連接至充電器。

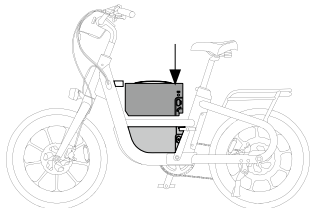

EN *When installing back, you shall place the battery into the battery compartment, then firmly push it backward until you hear a "click," indicating it's locked into place.

FR *Lors du remontage, vous devez placer la batterie dans le compartiment de la batterie, puis la pousser fermement vers l'arrière jusqu'à entendre un « clic » indiquant qu'elle est verrouillée en place.

ES * Cuando vuelva a instalar la batería, deberá colocarla en el compartimento de la batería y, a continuación, empujarla con firmeza hasta que oiga un "clic", lo que indica que ha quedado bloqueada en su sitio.

RU Во время езды нажимайте кнопки «+» и «-» для регулировки мощности ассистента , доступно 13 передач . Режим регулировки мощности ассистента можно нас троить через приложение Segway Mobility App.

漢 騎乘時，按下「+」與「-」鍵可調整輔助動力，共有 13 個檔位可供選擇。可透過 Segway Mobility App 設定輔助動力的調整模式。

EN *The charger indicator is red and the charging status will be shown on the display when charging is in progress.The indicator is green when charging is completed.

FR *Le voyant du chargeur est rouge et l'état de charge sera affiché sur l'écran lorsque la charge est en cours. Le voyant est vert lorsque la charge est terminée.

ES *Cuando la carga esté en curso, el indicador del cargador estará en rojo y en la pantalla aparecerá el estado de carga. El indicador está en verde cuando se ha completado la carga.

RU * Индикатор зарядного устройства красный , статус зарядки будет отображаться на экране , когда идет зарядка . Когда зарядка завершена , индикатор становится зеленым .

漢 * 充電器指示燈為紅色，充電進行中時，顯示器上會顯示充電狀態。充電完成時，指示燈為綠色。



EN *Low battery level notification will be displayed on the dashboard when the battery level is lower than 10% and 5%.

E-bike's driving power will be reduced apparently when the battery level is low. Please charge the vehicle in time when you see the low battery level notification.

If battery level runs out when E-bike is powered on: E-bike will lose all driving power with the dashboard lit up for a while. E-bike will not be locked.

If battery level runs out when E-bike is powered off: E-bike can not be powered on, and it will be locked until it is charged and powered on.

FR *Une notification de niveau de batterie faible s'affichera sur le tableau de bord lorsque le niveau de batterie est inférieur à 10 % et 5 %.

La puissance de conduite du vélo électrique est visiblement réduite lorsque le niveau de batterie est faible. Veuillez charger le véhicule dès que vous voyez cette notification.

Si la batterie est déchargée alors que le vélo électrique est allumé : le vélo électrique perd toute puissance de conduite et le tableau de bord reste allumé pendant un moment. Le vélo électrique ne se verrouille pas.

Si la batterie est déchargée alors que le vélo électrique est éteint : le vélo électrique ne peut pas être allumé et reste verrouillé jusqu'à ce qu'il soit rechargé et allumé.

ES *La notificación de batería baja se mostrará en el panel cuando el nivel de batería sea inferior al 10 % y al 5 % . La potencia de la bicicleta eléctrica se reducirá

visiblemente cuando el nivel de batería sea bajo. Cargue el vehículo a tiempo cuando vea la notificación de batería baja.

Si la batería se agota al encender la bicicleta eléctrica, la bicicleta eléctrica perderá potencia y el panel permanecerá iluminado durante un rato. La bicicleta eléctrica no se bloqueará.

Si la batería se agota al apagar la bicicleta eléctrica, la bicicleta eléctrica no se podrá encender y se bloqueará hasta que se cargue y se encienda.

RU *Уведомление о низком уровне заряда батареи будет отображаться на приборной панели, когда уровень заряда батареи опускается ниже 10% и 5%.

Мощность E-bike заметно упадет, когда уровень заряда батареи низкий. Зарядите транспортное средство во время, когда увидите уведомление о низком уровне заряда батареи.

Если уровень заряда батареи падает, когда E-bike включен:

E-bike потеряет мощность привода, а приборная панель будет некоторое время светиться. E-bike не будет заблокирован.

Если уровень заряда батареи падает, когда E-bike выключен: Невозможно включить E-bike, он будет заблокирован, пока его не зарядят и не включат.

漢 * 電池電量低於 10% 和 5% 時，儀錶盤上會顯示電池電量不足的通知。

電池電量不足時，E-bike 的驅動力會明顯降低。看到電池電量不足的通知時，請及時為車輛充電。

E-bike 啟動時，如果電池電量耗盡：E-bike 在儀錶盤亮起的情況下，會暫時失去所有驅動力。E-bike 不會上鎖。

E-bike 關閉時，如果電池電量耗盡：E-bike 無法啟動，充電和通電前會上鎖。

EN DO NOT charge if the charging port or the charging plug is wet.

FR NE chargez PAS si le port de charge ou la prise de charge est mouillée.

ES NO cargue si el puerto de carga o el enchufe de carga están mojados.

RU НЕ заряжайте устройство , если порт зарядки или штекер для зарядки намочили .

漢 如果充電孔或充電插頭潮濕，請勿充電。

*INSTRUCTIONS PERTAINING TO RISK OF FIRE or ELECTRIC SHOCK

IMPORTANT SAFETY INSTRUCTIONS

 **WARNING**—When using this product, basic precautions should always be followed, including the following:

- 1) Before using the product, read all the instructions (including the information in the App and online) and please pay special attention to safety related information.
- 2) To reduce the risk of injury, close supervision is necessary when the product is used near children.
- 3) Do not put fingers or hands into the product.
- 4) Do not use this product if the flexible power cord or output cable is frayed, has broken insulation, or any other signs of damage.
- 5) This equipment is not intended to be used at ambient temperatures less than 14° F (-10° C) or above ambient temperatures of 104° F (40° C).
- 6) The battery is intended to be charged when the ambient temperature is between 32° F (0° C) and 104° F (40° C). Never charge the battery when ambient temperatures are outside this range.
- 7) Do not charge the battery, and immediately stop charging or using the product if any of the following occurs: 1) the battery becomes overheated or abnormally hot; 2) the battery leaks; and/or 3) there is a strange odor or noise associated with the battery. Please contact Segway customer service for assistance. DO NOT attempt to resolve the issue by yourself.
- 8) You must stop riding and contact after-sales service at once whenever you find any battery abnormality, including but not limited to overheats, leaks, strange odor, abnormal noise, a change in shape or color.
- 9) Before every use, please ensure product safety by verifying all major functions—such as brakes, throttle, and acceleration—are operating correctly. Check that all connections and fasteners are securely tightened or locked. Confirm there are no loose, shaking parts or any other product abnormalities. Please always check brakes before use.
- 10) To reduce risk related to product failure, please maintain and repair the product as necessary.
- 11) If you have any question about the product and/or safety, please immediately stop using the product, and seek for professional help or services or contact Segway.

SAVE THESE INSTRUCTIONS

* INSTRUCTIONS DE SÉCURITÉ IMPORTANTES CONSERVEZ CES INSTRUCTIONS

CONSIGNES DE SÉCURITÉ IMPORTANTES

⚠ AVERTISSEMENT- Lors de l'utilisation de ce produit, des précautions de base doivent toujours être prises, notamment les suivantes :

- 1) Avant d'utiliser le produit, lisez toutes les instructions (y compris les informations dans l'application et en ligne) et veuillez accorder une attention particulière aux informations relatives à la sécurité.
- 2) Pour réduire le risque de blessure, une surveillance étroite est nécessaire lorsque le produit est utilisé à proximité d'enfants.
- 3) Ne pas mettre les doigts ou les mains dans le produit.
- 4) N'utilisez pas ce produit si le cordon d'alimentation flexible ou le câble de sortie est effiloché, si l'isolation est cassée ou s'il présente d'autres signes d'endommagement.
- 5) Cet appareil n'est pas destiné à être utilisé à des températures ambiantes inférieures à 14° F (-10° C) ou supérieures à 104 ° F (40 ° C).
- 6) La batterie est destinée à être chargée lorsque la température ambiante est comprise entre 32 ° F (0 ° C) et 104 ° F (40 ° C). Ne chargez jamais la batterie lorsque les températures ambiantes se situent en dehors de cette plage.
- 7) Ne chargez pas la batterie et cessez immédiatement de la charger ou d'utiliser le produit si l'une des situations suivantes se produit : 1) la batterie surchauffe ou devient anormalement chaude ; 2) la batterie fuit ; et/ou 3) une odeur ou un bruit étrange est émis par la batterie. Veuillez contacter le service client Segway pour obtenir de l'aide. N'essayez PAS de résoudre le problème vous-même.
- 8) Vous devez arrêter de rouler et contacter immédiatement le service après-vente dès que vous constatez une anomalie de la batterie, y compris, mais sans s'y limiter, des surchauffes, des fuites, une odeur étrange, un bruit anormal, un changement de forme ou de couleur.
- 9) Avant chaque utilisation, assurez-vous de la sécurité du produit en vérifiant que toutes les fonctions principales, telles que les freins, l'accélérateur électronique et l'accélération, fonctionnent correctement. Vérifiez que toutes les connexions et fixations sont solidement serrées ou verrouillées. Confirmez qu'il n'y a pas de pièces desserrées, lâches ou toute autre anomalie du produit. Veuillez toujours vérifier les freins avant utilisation.
- 10) Pour réduire les risques liés à la défaillance du produit, veuillez entretenir et réparer le produit si nécessaire.
- 11) Si vous avez des questions sur le produit et/ou la sécurité, veuillez cesser immédiatement d'utiliser le produit et demander de l'aide ou des services professionnels ou contacter Segway.

CONSERVEZ CES INSTRUCTIONS

* INSTRUCCIONES RELATIVAS AL RIESGO DE INCENDIO O DESCARGA ELÉCTRICA

INSTRUCCIONES IMPORTANTES DE SEGURIDAD

ADVERTENCIA: al utilizar este producto, deben seguirse siempre las precauciones básicas, incluidas las siguientes:

- 1) Antes de utilizar el producto, lea todas las instrucciones (incluida la información en la aplicación y en línea) y preste especial atención a la información relacionada con la seguridad.
- 2) Para reducir el riesgo de lesiones, es necesaria una estrecha supervisión cuando el producto se utilice cerca de niños.
- 3) No introduzca los dedos ni las manos en el producto.
- 4) No utilice este producto si el cable de alimentación flexible o el cable de salida está deshilachado, tiene el aislamiento roto o muestra cualquier otro signo de daño.
- 5) Este equipo no debe utilizarse a temperaturas ambiente inferiores a 14° F (-10° C) ni superiores a 104° F (40° C).
- 6) La batería está prevista para ser cargada cuando la temperatura ambiente esté comprendida entre 32° F (0° C) y 104° F (40° C). No cargue nunca la batería cuando la temperatura ambiente esté fuera de este intervalo.
- 7) No cargue la batería y deje de cargar o usar el producto inmediatamente si ocurre alguna de las siguientes situaciones: 1) la batería se sobrecalienta o alcanza una temperatura anormalmente alta; 2) la batería tiene fugas; o 3) la batería produce un olor o ruido extraño. Para obtener ayuda, póngase en contacto con el servicio de atención al cliente de Segway. NO intente resolver el problema usted mismo.
- 8) Debe dejar de conducir y comunicarse con el servicio posventa de inmediato siempre que encuentre alguna anomalía en la batería, incluidos, entre otros, sobrecalentamiento, fugas, olores extraños, ruidos anormales o cambios de forma o color.
- 9) Antes de cada uso, garantice la seguridad del producto verificando que todas las funciones principales, como los frenos y el acelerador, funcionan correctamente. Compruebe que todas las conexiones y fijaciones estén bien apretadas o bloqueadas. Confirme que no hay piezas sueltas, que vibren o cualquier otra anomalía del producto. Compruebe siempre los frenos antes de usarlos.
- 10) Para reducir el riesgo de fallo del producto, realice el mantenimiento y las reparaciones necesarias.
- 11) Si tiene alguna duda sobre el producto y/o su seguridad, deje de utilizarlo inmediatamente y busque ayuda o servicios profesionales o póngase en contacto con Segway.

GUARDE ESTAS INSTRUCCIONES

*ИНСТРУКЦИИ, СВЯЗАННЫЕ С РИСКОМ ПОЖАРА ИЛИ ПОРАЖЕНИЯ ЭЛЕКТРИЧЕСКИМ ТОКОМ

ВАЖНЫЕ ИНСТРУКЦИИ ПО БЕЗОПАСНОСТИ

⚠ ПРЕДУПРЕЖДЕНИЕ. При использовании этого изделия обязательно соблюдайте основные меры предосторожности, в том числе следующие:

- 1) Перед использованием продукта прочтите все инструкции (включая информацию в приложении и в Интернете) и обратите особое внимание на информацию, связанную с безопасностью.
- 2) Чтобы снизить риск получения травм, необходимо соблюдать особую осторожность при использовании изделия рядом с детьми.
- 3) Запрещается помещать пальцы или руки в изделие.
- 4) Запрещается использовать изделие, если гибкий шнур питания или выходной кабель изношен, имеет поврежденную изоляцию или другие признаки повреждения.
- 5) Это оборудование не предназначено для использования при температурах окружающей среды ниже 14° F (-10° C) или выше 40° C (104° F).
- 6) Батарею следует заряжать при температуре окружающей среды от 0° C (32° F) до 40° C (104° F). Запрещается заряжать батарею, если температура окружающей среды выходит за пределы этого диапазона.
- 7) Не заряжайте батарею и немедленно прекратите зарядку или использование изделия, если произойдет любое из следующего: 1) Батарея перегревается или становится аномально горячей; 2) Батарея протекает; и / или 3) Появляется странный запах или шум со стороны батареи. Свяжитесь со службой поддержки Segway для получения помощи. НЕ пытайтесь решить проблему самостоятельно.
- 8) Следует немедленно прекратить поездку и связаться с отделом послепродажного обслуживания, если обнаружите любую аномалию в батарее, включая, среди прочего, перегрев, утечки, странный запах, аномальный шум, изменение формы или цвета.
- 9) Перед каждым использованием убедитесь в безопасности изделия, проверив правильность работы всех основных функций, таких как тормоза, дроссель и ускорение. Убедитесь, что все соединения и крепежные элементы надежно затянуты или зафиксированы. Убедитесь в отсутствии незакрепленных, разболтанных деталей или других отклонений в изделии. Всегда проверяйте тормоза перед использованием.
- 10) Чтобы снизить риск, связанный с поломкой изделия, обслуживайте и ремонтируйте его по мере необходимости.
- 11) Если у вас возникли какие-либо вопросы относительно изделия и / или безопасности, немедленно прекратите использование изделия и обратитесь за профессиональной помощью или услугами или свяжитесь с компанией Segway.

СОХРАНИТЕ ЭТИ ИНСТРУКЦИИ

* 火災或觸電風險的相關指示

重要安全指示

警告 - 使用本產品時，務必遵守基本預防措施，包括以下各項：

- 1) 使用產品前，請閱讀所有說明（包括應用程式及線上資訊），並請特別注意安全相關資訊。
- 2) 為降低受傷風險，在兒童附近使用本產品時，必須密切監督。
- 3) 切勿將手指或雙手伸進本產品內。
- 4) 如果彈性電源線或輸出電纜有磨損、絕緣層破損或其他損壞跡象，切勿使用本產品。
- 5) 本設備不得在環境溫度低於 14° F (-10° C) 或高於 104° F (40° C) 的環境溫度下使用。
- 6) 電池充電時的環境溫度應介於 32° F (0° C) 和 104° F (40° C) 之間。環境溫度超出此範圍時，切勿為電池充電。
- 7) 發生下列情況時，切勿為電池充電，並請立即停止充電或使用本產品：1) 電池過熱或異常發熱 2) 電池漏液 或 3) 電池發出異味或噪音。
請洽 Segway 客服中心尋求協助。切勿試圖自行解決問題。
- 8) 若發現電池異常，包括但不限於過熱、洩漏、異味、異音、變形或變色，您皆必須立即停止騎乘，並聯絡售後服務人員。
- 9) 每次使用前，請驗證煞車、油門、加速等所有主要功能是否正常運作，確保產品安全。檢查所有連接和扣件是否牢固固定或鎖定。確認無鬆動、晃動零件或任何其他產品異常。使用前請務必檢查煞車。
- 10) 為降低產品故障相關風險，請根據需要維護和維修產品。
- 11) 如果您對產品和 / 或安全性有任何疑問，請立即停止使用產品，並尋求專業協助或服務或聯絡 Segway。

留存這些指示

How to Ride / Comment rouler / Cómo conducir / Езда на самокате / 騎行方法

● Pre-riding Checklist / Liste de contrôle avant la conduite / Lista de verificación previa a la conducción / Контрольный список перед поездкой / 騎乘前檢查清單

EN Please maintain your E-Bike properly so as to prolong its serving life and achieve stable and safe riding. Segway suggests you do pre-riding and post-riding check regularly and read the Recommended Maintenance Schedule.

Warning: failure to follow the foregoing recommendation increase risk of injury and incident.

Tasks	Tools	Operations
Check Tire Pressure	Tire Pressure Gauge	Check whether tire pressure is within the range specified by the manufacturer. The tire pressure range is marked on the sidewall of tire. You shall inflate or deflate tire when necessary.
Check Braking System	N/A	Squeeze the left brake lever when pushing E-bike forward and the E-bike has to be stopped immediately. Do the same operations to the right brake lever.
Check Handlebar	N/A	Squeeze the left brake lever then push E-bike forward or backward. The screws connecting the handlebar to the fork shall be tightened. Please tighten the screws there and test by the method mentioned above when necessary.
Clean and Lubricate Chain	Chain Lubricant and Clean Cloth	It is suggested to clean the dirt on the chain with a brush first. Then grasp the chain between cassette and chainwheel & crankset with a clean cloth and rotate the pedal counterclockwise for several rounds to clean dirt. You'd better lubricate the chain with high-quality E-bike lubricant.
Check Wheel	N/A	Check whether every screw on the wheels is tightened and both wheels shall not be shaken.
Check Battery Level	N/A	Power on E-bike and make sure its battery level is sufficient enough for your trip.

FR Veuillez entretenir votre E-bike correctement afin de prolonger sa durée de vie et d'obtenir une conduite stable et sûre. Segway vous suggère de faire des vérifications régulières avant et après la conduite et de lire le calendrier d'entretien recommandé.

Avvertissement : le non-respect de la recommandation précédente augmente le risque de blessure et d'incident.

Tâches	Outils	Opérations
Vérifiez la pression des pneus	Manomètre	Vérifiez si la pression des pneus est dans la plage spécifiée par le fabricant. La plage de pression des pneus est indiquée sur le flanc du pneu. Vous devez gonfler ou dégonfler le pneu si nécessaire.
Vérifiez le système de freinage	N/A	Appuyez sur le levier de frein gauche lorsque vous poussez le E-bike vers l'avant. Le E-bike doit s'arrêter immédiatement. Effectuez la même opération sur le levier de frein droit.

Tâches	Outils	Opérations
Vérifiez le guidon	N/A	Appuyez sur le levier de frein gauche puis poussez le E-bike vers évant ou arrière. Les vis reliant le guidon à la fourche doivent être serrées. Serrez les vis et testez par la méthode mentionnée ci-dessus lorsque nécessaire.
Nettoyez et lubrifiez la chaîne	Lubrifiant pour chaîne et chiffon propre	Il est suggéré de nettoyer la saleté sur la chaîne au moyen d'une brosse. Ensuite, saisissez la chaîne entre la cassette et le plateau et le pédalier avec un chiffon propre et faites tourner la pédale dans le sens antihoraire pendant plusieurs tours pour nettoyer la saleté. Il est recommandé de lubrifier la chaîne avec du lubrifiant pour E-bike de haute qualité.
Vérifiez les roues	N/A	Vérifier si toutes les vis des roues sont serrées et si les deux roues tournent normalement.
Vérifiez le niveau de batterie	N/A	Mettez le E-bike sous tension et assurez-vous que son niveau de batterie est suffisant pour votre trajet.

ES Realice un mantenimiento adecuado de su E-bike para prolongar su vida útil y lograr una conducción estable y segura. Segway le recomienda que realice comprobaciones periódicas antes y después de la conducción y que lea el programa de mantenimiento recomendado.

Advertencia: el incumplimiento de la recomendación anterior aumenta el riesgo de lesiones e incidentes.

Tareas	Herramientas	Operaciones
Comprobar presión de los neumáticos	Indicador de presión de los neumáticos	Compruebe si la presión de los neumáticos está dentro del rango especificado por el fabricante. El rango de presión de los neumáticos está marcado en el flanco del neumático. Deberá inflar o desinflar el neumático cuando sea necesario.
Revisar sistema de frenado	N/A	Apriete la palanca de freno izquierda empujando la E-bike hacia adelante y la E-bike deberá detenerse inmediatamente. Realice las mismas operaciones con la palanca de freno derecha.
Comprobar manillar	N/A	Apriete la palanca del freno izquierda y luego empuje la E-bike hacia adelante o hacia atrás. Los tornillos que conectan el manillar a la horquilla deben estar bien apretados. Apriete dichos tornillos y repita la prueba mencionada anteriormente cuando sea necesario.
Limpiar y lubricar la cadena	Lubricante para cadenas y paño limpio	Se recomienda limpiar primero la suciedad de la cadena con un cepillo. A continuación, agarre la cadena entre el casete, el plato y el juego de bielas con un paño limpio y haga girar el pedal en sentido contrario a las agujas del reloj durante varias vueltas para limpiar la suciedad. Será mejor que lubrique la cadena con lubricante para bicicletas eléctricas de alta calidad.
Comprobar rueda	N/A	Compruebe que todos los tornillos de las ruedas estén apretados y que ambas ruedas no sufran sacudidas.
Comprobar nivel de batería	N/A	Encienda la E-bike y asegúrese de que el nivel de batería sea suficiente para realizar su viaje.

RU Обслуживайте E-бикe должным образом, чтобы продлить срок его службы и обеспечить стабильную и

безопасную езду. Segway рекомендует регулярно проводить проверки перед и после поездки и ознакомиться с Рекомендуемым графиком обслуживания.

Предупреждение : несоблюдение вышеуказанных рекомендаций повышает риск получения травм и несчастных случаев .

Задачи	Инструменты	Операции
Проверьте давление в шинах	Манометр для измерения давления в шинах	Проверьте, находится ли давление в шинах в пределах, указанных производителем. Диапазон давления в шинах указан на боковине шины. При необходимости накачайте или спустите шину.
Проверьте тормозную систему	НЕДОСТУПНО	Нажмите левый рычаг тормоза, толкая E-bike вперед. E-bike должен немедленно остановиться. Выполните те же действия с правым рычагом тормоза.
Проверьте руль	НЕДОСТУПНО	Нажмите левый рычаг тормоза, затем толкните E-bike вперед или назад. Винты, соединяющие руль с вилкой, должны быть затянуты. Затяните винты и проверьте способом, упомянутым выше (при необходимости).
Очистите и смажьте цепь	Смазка для цепи и чистая ткань	Рекомендуется сначала очистить грязь на цепи щеткой. Затем захватите цепь между кассетой и передней звездочкой с кривошипной системой чистой тканью и прокрутите педаль против часовой стрелки несколько раз, чтобы очистить грязь. Рекомендуется смазывать цепь высококачественной смазкой для E-bike.
Проверьте колеса	НЕДОСТУПНО	Убедитесь, что каждый винт на колесах затянут, и что в обоих колесах нет люфта.
Проверьте уровень заряда батареи	НЕДОСТУПНО	Включите E-bike и убедитесь, что уровень заряда батареи достаточен для вашей поездки.

35

漢 請妥善保養您的 E-Bike，以延長其使用壽命，並達到穩定與安全的騎乘。Segway 建議您在騎乘前與後定期檢查，並閱讀「建議的保養計畫」。

警告：未遵循上述建議可能會增加受傷和事故風險。

工作	工具	操作
檢查胎壓	胎壓計	檢查胎壓是否在製造商指定的範圍內。 胎壓範圍標示在輪胎側壁。有必要時，您應為輪胎充氣或洩氣。
檢查煞車系統	N/A	將 E-bike 向前推時，按壓左側煞車拉桿，E-bike 須立即停止動作。對右側煞車拉桿執行相同操作。
檢查車把	N/A	按壓左側煞車拉桿，再將 E-bike 向前或向後推。 連接車把與前叉的 Thr 螺絲必須鎖緊，請鎖緊螺絲並在必要時使用上述方法進行測試。
清潔和潤滑鏈條	鏈條潤滑劑和清潔布	建議先用刷子清理鏈條上的髒污。接著，用乾淨的抹布抓握飛輪、鏈輪及曲柄組間的鏈條，逆時針旋轉踏板數圈，以此清潔髒污。建議您使用高品質的 E-bike 潤滑油潤滑鏈條。
檢查輪胎	N/A	檢查輪胎上的每顆螺絲是否皆已鎖緊，且兩個輪子不會搖晃。
檢查電池電量	N/A	發動 E-bike，確保電池電量足以應付您的旅程。

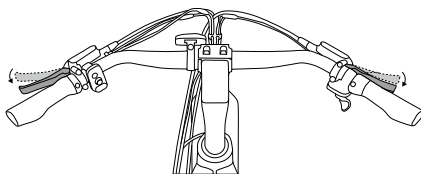
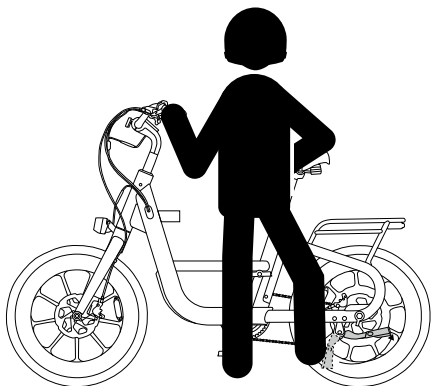

①

EN Wear helmet and protective gear, fold kickstand and press and hold power button to power on.

FR Portez un casque et un équipement de protection, repliez la béquille et maintenez le bouton marche/arrêt enfoncé pour mettre sous tension.

ES Lleve casco y equipo de protección, pliegue la pata de apoyo y mantenga presionado el botón de encendido para encender.

RU Наденьте шлем и защитную экипировку, сложите откидную опору, нажмите и удерживайте кнопку питания, чтобы включить устройство.

漢 佩戴安全帽和保護裝備，折疊支架並按住電源按鈕以開啟電源。

②

EN Get on the E-bike saddle and squeeze any brake lever once (or pedal E-bike forward until the speed exceeds 3.7 mph (6 km/h)) to exit Park Mode.

FR Montez sur la selle du vélo électrique et appuyez une fois sur n'importe quel levier de frein (ou pédalez le vélo électrique vers l'avant jusqu'à ce que la vitesse dépasse 3,7 mph (6 km/h)) pour quitter le mode stationnement.

ES Súbase al sillín de la bicicleta eléctrica y apriete cualquier palanca de freno una vez (o padelee la bicicleta eléctrica hacia adelante hasta que la velocidad supere las 3,7 mph (6 km/h)) para salir del modo de estacionamiento.

RU Сядьте на седло E-bike и один раз нажмите любой рычаг тормоза (или двигайтесь с помощью педалей вперед, пока скорость не превысит 6 км/ч (3,7 мили в час)), чтобы выйти из режима парковки.

漢 坐上 E-bike 座墊，按壓任一側煞車拉桿一次（或向前踩 E-bike，直到速度超過每小時 3.7 英里 {每小時 6 公里}），即可退出停車模式。

● Riding Forward / Conduite vers l'avant / Conducir hacia adelante / Езда вперед / 向前騎

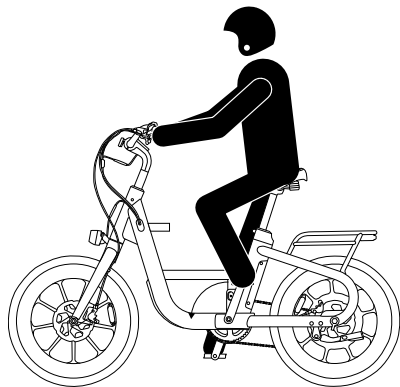

EN Grasp the handlebar and pedal (under pedal assistance model) or lightly press throttle (under throttle assistance model) to go forward.

FR Saisissez le guidon et la pédale (en mode assistance au pédalage) ou appuyez légèrement sur l'accélérateur électronique (mode d'assistance sous accélérateur) pour avancer.

ES Agarre el manillar y pedalee (en el modelo de pedaleo asistido) o presione ligeramente el acelerador (en el modelo de asistencia con acelerador) para avanzar.

RU Возьмитесь за руль и нажмите на педаль (в модели с поддержкой педалирования) или слегка нажмите на дроссель (в модели с поддержкой дросселирования), чтобы ехать вперед .

漢 握住車把和踏板踏板輔助模式或輕輕踩油門(油門輔助模式)向前行駛。

● Turning / Tourner / Giro / Повороты / 轉彎

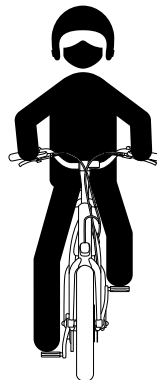

EN Pay attention to surrounding vehicles and slowly swing handlebar to turn left or right.

FR Faites attention aux véhicules environnants et balancez lentement le guidon pour tourner à gauche ou à droite.

ES Preste atención a los vehículos circundantes y gire lentamente el manillar para girar a la izquierda o a la derecha.

RU Обращайте внимание на окружающие транспортные средства и медленно поворачивайте руль для поворотов влево или вправо.

漢 注意周圍車輛，慢慢轉動車把向左或向右轉彎。

● Deceleration / Décélération / Desaceleración / Замедление / 減速

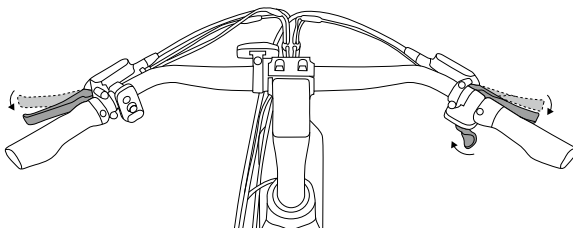

EN Release throttle / stop pedaling (as applicable) and squeeze brake(s) to decelerate and/or stop.

FR Relâchez l'accélérateur électronique/arrêtez de pédaler (le cas échéant) et serrez le(s) frein(s) pour décélérer et/ou arrêter.

ES Suelte el acelerador o deje de pedalear (según corresponda) y apriete los frenos para desacelerar y/o detenerse.

RU Отпустите дроссель / перестаньте крутить педали (в зависимости от ситуации) и нажмите на тормоз , чтобы замедлиться и / или остановиться .

漢 鬆開油門 / 停止踩踏 (如適用) 並捏緊煞車以減速和 / 或停止。

EN Pay attention to surrounding vehicles and keep balance. Temperature limits for E-bike use and storage: -4—122°F (-20—50°C)

FR Faites attention aux véhicules environnants et gardez l'équilibre. Limites de température pour l'utilisation et le l'entreposage du E-bike : -20 à 50 ° C (-4 à 122 ° F)

ES Preste atención a los vehículos circundantes y mantenga el equilibrio. Límites de temperatura para el uso y almacenamiento de la E-bike: -20—50 °C (-4—122 °F)

RU Обращайте внимание на окружающие транспортные средства и сохраняйте равновесие . Температурные ограничения для использования и хранения E-bike: -20—50°C (-4—122 °F)

漢 注意周圍車輛，保持平衡。E-bike 使用與存放的溫度限制：-4-122 °F (-20—50°C)

EN Do not do hard braking at a fast speed in case of overturning.

FR Ne pas freiner brusquement à grande vitesse en cas de survirage.

ES No frene bruscamente a alta velocidad en caso de vuelco.

RU Не тормозите резко на высокой скорости во избежание опрокидывания .

漢 切勿緊急煞車，以免車輛翻覆。

● Adjusting Assisting Power / Réglage de la puissance d'assistance / Ajuste de la potencia de asistencia / Регулировка мощности ассистента / 調整輔助動力

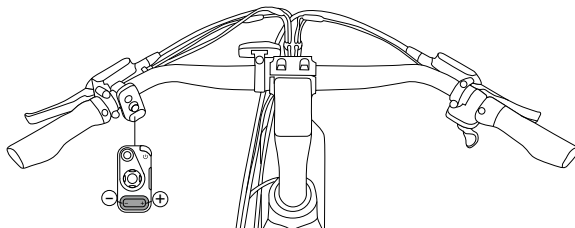

EN When riding, press "+" and "-" buttons to adjust assisting power, a total of 13 levels are available. The adjustment mode of assist power can be set via Segway Mobility App.

FR Lors du cyclisme, appuyez sur les boutons « + » et « - » pour ajuster la puissance d'assistance, 13 niveaux sont disponibles. Le mode de réglage de la puissance d'assistance peut être configuré depuis la Segway Mobility App.

ES Al circular, pulse los botones « + » y « - » para ajustar la potencia de asistencia, hay 13 niveles disponibles. El modo de ajuste de la potencia de asistencia se puede configurar a través de la Segway Mobility App.

RU При езде нажимайте кнопки « + » и « - » для регулировки мощности ассистента, доступно 13 уровней. Режим регулировки мощности ассистента можно настроить через приложение Segway Mobility App.

漢 騎乘時，按下「+」與「-」鍵可調整輔助動力，共有 13 個檔位可供選擇。可透過 Segway Mobility App 設定輔助動力的調整模式。

EN *The higher the level of the assisting power is, the more assisting power the motor will output under the same riding conditions.

FR *Plus le niveau de puissance d'assistance est élevé, plus le moteur produira de puissance d'assistance dans les mêmes conditions de conduite.

ES *Cuanto mayor sea el nivel de potencia de la asistencia, mayor será la potencia de asistencia del motor en las mismas condiciones de conducción.

RU * Чем выше уровень вспомогательной мощности, тем больше вспомогательной мощности будет выдавать двигатель при тех же условиях езды.

漢 * 輔助動力等級越高，在相同騎乘條件下，馬達輸出的輔助動力也越大。

EN *The E-bike's power assistance system will automatically adjust its assisting power to take into account the product conditions, pedaling frequency, and other factors so that it will provide a better riding experience.

FR *Le système d'assistance électrique de l'E-bike ajustera automatiquement sa puissance d'assistance en tenant compte des conditions du produit, de la fréquence de pédalage et d'autres facteurs afin d'offrir une meilleure expérience de conduite.

- ES *El sistema de asistencia eléctrica de la E-bike ajustará automáticamente su potencia de asistencia para tener en cuenta las condiciones del producto, la frecuencia de pedaleo y otros factores para proporcionar una mejor experiencia de conducción.
- RU * Система помощи при езде на E-bike автоматически регулирует мощность помощи с учетом условий эксплуатации, частоты вращения педалей и других факторов, чтобы обеспечить наилучшие впечатления от езды.
- 漢 *E-bike 動力輔助系統會根據產品狀況、踩踏頻率等因素自動調整輔助動力，從而提供更好的騎乘體驗。
- EN When utilizing power assist, engaging a higher gear will cause pedaling to become more strenuous, whereas a lower gear reduces pedaling effort. Gears should be selected appropriately in accordance with prevailing road conditions.
- FR Lors de l'utilisation de l'assistance électrique, l'engagement d'une vitesse supérieure rendra le pédalage plus fatigant, tandis qu'une vitesse inférieure réduit l'effort de pédalage. Les vitesses doivent être choisies de manière appropriée en fonction des conditions routières qui prévalent.
- ES Al utilizar la asistencia eléctrica, una marcha más alta hará que el pedaleo sea más difícil, mientras que una marcha más baja reducirá el esfuerzo de pedaleo. Las marchas deben seleccionarse adecuadamente en función de las condiciones de la carretera.
- RU При использовании системы помощи включение более высокой передачи приводит к увеличению нагрузки на педали, в то время как понижение передачи снижает нагрузку при педальровании. Передачи следует выбирать в соответствии с преобладающими дорожными условиями.
- 漢 使用動力輔助時，切換至較高檔位會導致踩踏更費力，而較低檔位則可減輕踩踏負擔。應根據當時的路況選擇適當檔位。

● Walk Mode / Mode Walk / Modo de PASEO / Режим Ходьба / 步行模式

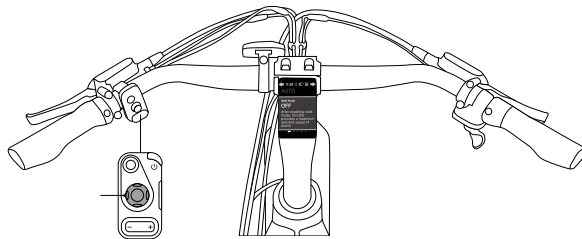

- EN At a complete stop, enable or disable Walk Mode in Control Center.
- FR À l'arrêt complet, activez ou désactivez le Walk Mode dans le Centre de contrôle.
- ES Estando completamente parado, active o desactive el modo de paseo en el Centro de control.
- RU При полной остановке включите или отключите Режим Ходьба в Центре управления.
- 漢 完全停止時，在控制中心開啟或關閉步行模式。

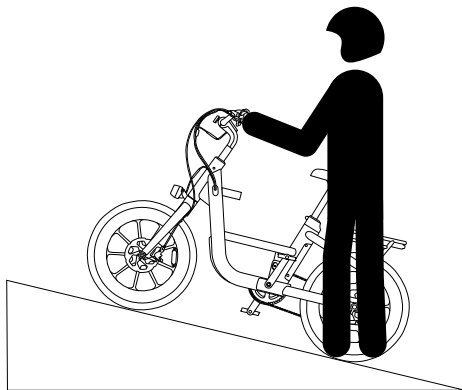

EN The max. speed of Walk Mode is 3.7 mph (6 km/h), a good speed for pushing E-bike forward.

FR La vitesse max. du mode Walk est de 6 km/h, une bonne vitesse pour faire avancer le E-bike en le poussant.

ES La velocidad máxima del modo de paseo es de 6 km/h (3,7 mph), una buena velocidad para empujar la E-bike hacia adelante.

RU Максимальная скорость в режиме Ходьба составляет 6 км / ч (3,7 мили в час) – хорошая скорость для того, что бы толкать E-bike вперед.

漢 步行模式的最高速度為 3.7 英里 / 小時 (6 公里 / 小時) , 這是適合推動 E-bike 前進的速度。

EN *After each riding, you have to check whether you've shifted to Walk Mode before you need to press the throttle and push the vehicle forward.

FR *Après chaque arrêt, vérifiez que le Walk Mode est activé avant d'appuyer sur l'accélérateur électronique et de pousser le véhicule vers l'avant.

ES *Después de cada viaje, debe comprobar si ha cambiado al modo de paseo antes de pisar el acelerador y empujar el vehículo hacia delante.

RU * После каждой поездки необходимо проверить , переключились ли вы в режим ходьбы , прежде чем нажимать на дроссель и толкать транспортное средство вперед .

漢 * 每次騎乘後, 您必須先檢查是否已切換至步行模式, 然後再按油門並推動車輛前進。

● End a Ride / Terminer un trajet / Terminar un viaje / Завершение поездки / 結束騎乘

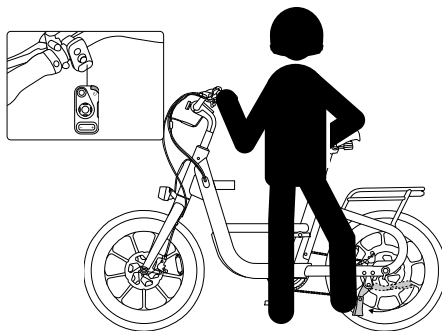

EN Park vehicle in a proper place, press and hold power button to power off and unfold kickstand.

FR Garez le véhicule dans un endroit approprié, appuyez et maintenez le bouton marche/arrêt pour l'éteindre et dépliez la béquille.

ES Estacione el vehículo en un lugar adecuado, presione y mantenga presionado el botón de encendido para apagar y despliegue la pata de apoyo.

RU Паркуйте транспортное средство в надлежащем месте, нажмите и удерживайте кнопку питания, чтобы выключить его, и опустите откидную опору.

漢 將車輛停放在適當地點，按住電源按鈕關閉電源，並展開支架。

EN *After parking your E-bike, please push vehicle forward or backward until it cannot be pushed any more to ensure the hub lock is locked. Hub lock is enabled by default and can be disabled via Segway Mobility App.

FR * Après avoir garé votre E-bike, veuillez pousser le véhicule vers l'avant ou vers l'arrière jusqu'à ce qu'il ne puisse plus être poussé pour assurer le verrouillage du moyeu. Le verrouillage du moyeu est activé par défaut et peut être désactivé via l'application Segway Mobility.

ES Después de estacionar su E-bike, empuje el vehículo hacia adelante o hacia atrás hasta que ya no pueda empujarlo más para asegurarse de que el bloqueo del buje esté fijado. El bloqueo del buje está activado por defecto y se puede desactivar a través de la aplicación Segway Mobility.

RU *После парковки E-bike прокатите транспортное средство вперед или назад до полной блокировки, чтобы убедиться, что замок ступицы заблокирован. Замок ступицы включен по умолчанию и может быть отключен через приложение Segway Mobility App.

漢 *停放 E-bike 後，請向前或向後推動車輛，直到無法再推動為止，以此確保輪轂鎖已鎖定。輪轂鎖預設為啟用，並可透過 Segway Mobility App 停用。

● Post-riding Checklist / Liste de contrôle après la conduite / Lista de verificación posterior a la conducción / Контрольный список после поездки / 騎乘後檢查清單

EN Please maintain your E-Bike properly so as to prolong its serving life and achieve stable and safe riding. Segway suggests you do pre-riding and post-riding check regularly and read the Recommended Maintenance Schedule.

Tasks	Tools	Operations
Check Tires and Wheels	N/A	Check for any debris, damage or crack.
Clean Frame	Clean and Wet Cloth	Clean the E-bike's frame by a clean cloth and check for any damage or crack at the same time.
Clean Chain	Clean Cloth	It is suggested to clean the dirt on the chain with a brush first. Then grasp the chain between cassette and chainwheel & crankset with a clean cloth and rotate the pedal counterclockwise for several rounds to clean dirt. Lubricate the chain with high-quality E-bike lubricant.
Check Pedals	N/A	Pedal E-Bike once and check for crack.
Wheel Flatness	N/A	Rotate the wheels one by one and check for any shake at the same time.
Charge Battery	Charger	Charge the E-bike in time and make sure its battery level is sufficient enough for your trip.

FR Veuillez entretenir votre E-bike correctement afin de prolonger sa durée de vie et d'obtenir une conduite stable et sûre. Segway vous suggère de faire des vérifications régulières avant et après la conduite et de lire le calendrier d'entretien recommandé.

Tâches	Outils	Opérations
Vérifiez les pneus et les roues	N/A	Vérifiez la présence de tout débris, dommage ou fissure.
Nettoyez le cadre	Chiffon propre et humide	Nettoyez le cadre du E-bike à l'aide d'un chiffon propre et vérifiez en même temps tout dommage ou fissure.
Nettoyez la chaîne	Chiffon propre	Il est suggéré de nettoyer la saleté sur la chaîne au moyen d'une brosse. Ensuite, saisissez la chaîne entre la cassette et le plateau et le pédalier avec un chiffon propre et faites tourner la pédale dans le sens antihoraire pendant plusieurs tours pour nettoyer la saleté. Lubrifier la chaîne avec du lubrifiant pour E-bike de haute qualité.
Vérifiez les pédales	N/A	Pédalez sur le E-bike et vérifiez si des craquements sont audibles.
Planéité des roues	N/A	Faites tourner les roues une par une et vérifiez qu'elles ne sont pas voilées.
Chargez la batterie	Chargeur	Rechargez le E-bike à temps et assurez-vous que son niveau de batterie est suffisant pour votre trajet.

ES Realice un mantenimiento adecuado de su E-bike para prolongar su vida útil y lograr una conducción estable y segura. Segway le recomienda que realice comprobaciones periódicas antes y después de la conducción y que lea el programa de mantenimiento recomendado.

Tareas	Herramientas	Operaciones
Revisar neumáticos y ruedas	N/A	Compruebe si hay residuos, daños o grietas.
Limpiar cuadro	Paño limpio y húmedo	Limpie el cuadro de la E-bike con un paño limpio y, al mismo tiempo, compruebe si hay daños o grietas.
Limpiar cadena	Paño limpio	Se recomienda limpiar primero la suciedad de la cadena con un cepillo. A continuación, agarre la cadena entre el casete, el plato y el juego de bielas con un paño limpio y haga girar el pedal en sentido contrario a las agujas del reloj durante varias vueltas para limpiar la suciedad. Lubrique la cadena con lubricante para bicicletas eléctricas de alta calidad.
Revisar pedales	N/A	Pedalee una vez la E-bike y compruebe si hay grietas.
Planitud de las ruedas	N/A	Haga girar las ruedas una a una y verifique si se producen sacudidas al mismo tiempo.
Cargar la batería	Cargador	Cargue la E-bike a su tiempo y asegúrese de que el nivel de batería sea suficiente para realizar su viaje.

RU Обслуживайте E-bike должным образом, чтобы продлить срок его службы и обеспечить стабильную и безопасную езду. Segway рекомендует регулярно проводить проверки перед и после поездки и ознакомиться с Рекомендуемым графиком обслуживания.

Задачи	Инструменты	Операции
Проверьте шины и колеса	НЕДОСТУПНО	Проверьте наличие мусора, повреждений или трещин.
Очистите раму	Чистая влажная ткань	Очистите раму E-bike чистой тканью и одновременно проверьте наличие повреждений или трещин.
Очистите цепь	Чистая ткань	Рекомендуется сначала очистить грязь на цепи щеткой. Затем захватите цепь между кассетой и передней звездочкой с кривошипной системой чистой тканью и прокрутите педаль против часовой стрелки несколько раз, чтобы очистить грязь. Смазывать цепь высококачественной смазкой для E-bike.
Проверьте педали	НЕДОСТУПНО	Прокрутите педали E-bike один раз и проверьте на наличие трещин.
Отсутствие кривизны колес	НЕДОСТУПНО	Поворачивайте колеса по одному и одновременно проверяйте на наличие вибрации.

Задачи	Инструменты	Операции
Зарядите батарею	Зарядное устройство	Время заряжайте E-bike и проверяйте, что уровень заряда батареи достаточен для вашей поездки.

漢 請妥善保養您的 E-Bike，以延長其使用壽命，並達到穩定與安全的騎乘。Segway 建議您在騎乘前與後定期檢查，並閱讀「建議的保養計畫」。

工作	工具	操作
檢查輪胎和車輪	N/A	檢查是否有任何碎片、損傷或裂縫。
清潔框架	清潔與濕布	使用乾淨的布清潔 E-bike 的框架，同時檢查是否有任何損傷或裂痕。
清潔鏈條	清潔布	建議先用刷子清理鏈條上的髒污。接著，用乾淨的抹布抓握飛輪、鏈輪及曲柄組間的鏈條，逆時針旋轉踏板數圈，以此清潔髒污。請使用高品質的 E-bike 潤滑油潤滑鏈條。
檢查踏板	N/A	踩一下 E-bike，檢查是否有裂縫。
輪胎平坦度	N/A	逐一轉動車輪，同時檢查是否會晃動。
電池充電	充電器	及時為 E-bike 充電，確保電池電量足以應付您的旅程。

Intelligent Functions / Fonctions intelligentes / Funciones inteligentes / Интеллектуальные функции / 智慧型功能

● Sentry Mode / Mode Sentinelle / Modo centinela / Режим охраны / Sentry Mode

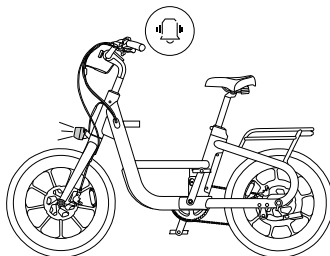
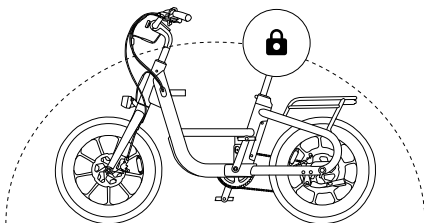

— EN Sentry Mode is enabled by default, and E-bike will
46 enter this mode when it is powered off with its hub lock
— locked.

FR Le mode Sentinelle est activé par défaut, et le E-bike
entrera dans ce mode lorsqu'il sera éteint avec son
moyeu verrouillé.

ES El modo centinela está habilitado por defecto y la E-bike
entrará en este modo cuando se la apague con el
bloqueo del buje activado.

RU Режим охраны включен по умолчанию, и E-bike
перейдет в этот режим, когда он будет выключен с
заблокированным замком ступицы.

漢 預設啟用 Sentry Mode, E-bike 在鎖定輪轂鎖並關閉電源
時會進入此模式。

EN In Sentry Mode, once E-bike detects abnormal moving
or vibration, it will alert with its light flashing, and
warning notifications will be sent to user via mobile
phone.

FR En mode Sentinelle, une fois que le E-bike détecte un
mouvement ou une vibration anormale, il alerte avec sa
lumière clignotante, et des notifications d'avertissement
sont envoyées sur le téléphone portable de l'utilisateur.

ES En el modo centinela, una vez que la E-bike detecta un
movimiento o vibración anormal, alertará mediante una
luz parpadeante y enviará notificaciones de advertencia
al usuario a través del teléfono móvil.

RU В режиме охраны, как только E-bike обнаружит
аномальное движение или вибрацию, он подаст си
гнал тревоги с миганием фары, и предупреждающи
е
уведомления будут отправлены пользователю на
мобильный телефон.

漢 在 Sentry Mode 下, 一旦 E-bike 偵測到異常移動或震動,
就會閃燈警示, 並透過手機傳送警告通知使用者。

- EN *If E-bike keeps detecting abnormal moving or vibration, it will keep alerting with its light flashing, and warning notifications will be sent to user via mobile phone intermittently.
- FR *Si le E-bike continue à détecter des mouvements anormaux ou des vibrations, il continuera à alerter avec sa lumière clignotante, et des notifications d'avertissement seront envoyées par intermittence sur le téléphone portable de l'utilisateur.
- ES *Si la E-bike sigue detectando movimientos o vibraciones anormales, seguirá alertando con su luz parpadeante y se enviarán notificaciones de advertencia al usuario a través del teléfono móvil de forma intermitente.
- RU *Если E-bike продолжает обнаруживать аномальное движение или вибрацию, он будет продолжать подавать с сигнал тревоги с миганием фары, и предупреждающие уведомления будут периодически отправляться пользователю на мобильный телефон.
- 漢 *若 E-bike 持續偵測到異常動作或震動, 便會持續閃燈警示, 並每隔一陣子透過手機傳送警告通知使用者。

- EN Unlocking E-bike can stop alert and light flashing. User can disable Sentry Mode via Segway Mobility App.
- FR Le déverrouillage du E-bike peut arrêter l'alerte et le clignotement lumineux. L'utilisateur peut désactiver le mode Sentinelle via l'application Segway Mobility.
- ES Desbloquear la E-bike puede detener la alerta y la luz parpadeante. El usuario puede desactivar el modo centinela a través de la aplicación Segway Mobility.
- RU Разблокировка E-bike может отключить сигнализацию и мигание фары. Пользователь может отключить режим охраны через приложение Segway Mobility App.
- 漢 解鎖 E-bike 時可使警示燈停止閃爍。使用者可透過 Segway Mobility App 停用哨兵模式。

- EN * Sentry Mode will be disabled automatically if E-bike enters Trip Transport Mode.
- FR * Le mode Sentinelle sera désactivé automatiquement si le E-bike entre en mode Trajet transport.
- ES * El modo centinela se desactivará automáticamente cuando la E-bike entre en el modo de transporte de viaje.
- RU * Режим охраны будет отключен автоматически, если E-bike перейдет в режим транспортировки.
- 漢 * 如果 E-bike 進入 Trip Transport Mode, 則 Sentry Mode 會自動停用。

● Music Play Center / Centre de lecture de musique /
Centro de reproducción de música / Центр воспроизведе
ния музыки / 音樂遊戲中心

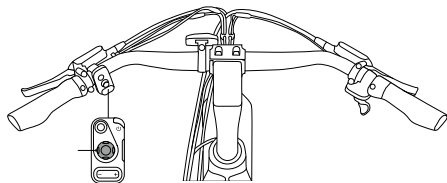

EN After switching to Music Play Center page, user can play/pause and select previous/next song by pressing the multi-media button.

FR Après avoir basculé sur la page Music Play Center, l'utilisateur peut lire/mettre en pause et sélectionner la chanson précédente/suivante en appuyant sur le bouton multimédia.

ES Después de cambiar a la página del Centro de reproducción de música, el usuario puede reproducir/pausar y seleccionar la canción anterior/siguiente presionando el botón multimedia.

RU После переключения на страницу Центра воспроизведения музыки пользователь может воспроизводить / приостанавливать и выбирать предыдущую / следующую песню , нажав кнопку мультимедийной системы .

漢 切換至音樂播放中心頁面後，使用者可按下多媒體按鈕播放或暫停，以及選擇上一首 / 下一首歌曲。

● Incoming Call Notification / Notification d'appel entrant /
Notificación de llamada entrante / Уведомление о входящем вызове / 來電通知

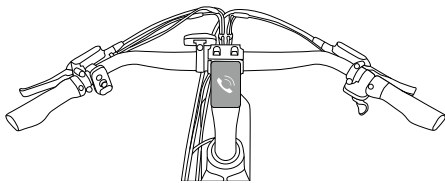

EN Incoming Call Notification is enabled by default, the number of the incoming call will be displayed on the display, with a incoming bell sent out by horn.

FR La notification d'appel entrant est activée par défaut, le numéro de l'appel entrant sera affiché sur l'écran, avec une sonnette d'appel entrant envoyée par klaxon.

ES La notificación de llamada entrante está habilitada por defecto; el número de la llamada entrante se mostrará en la pantalla y la bocina emitirá un timbre de llamada entrante.

RU Уведомление о входящем вызове включено по умолчанию , номер входящего вызова появится на экране и раздастся звуковой сигнал .

漢 預設啟用來電通知功能，來電號碼會顯示在顯示器上，喇叭會同時發出來電鈴聲。

● Quiet Mode / Mode silencieux / Modo silencioso / Тихий режим / 靜音模式

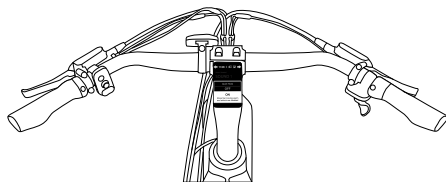
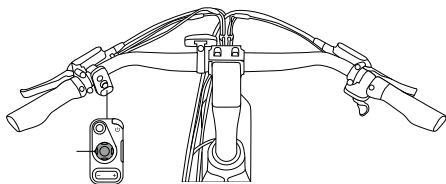

EN User can mute or hang up the call in accordance with the instructions displayed on the display.

FR L'utilisateur peut couper le son ou raccrocher l'appel conformément aux instructions affichées sur l'écran.

ES El usuario puede silenciar o colgar la llamada de acuerdo con las instrucciones que se muestran en la pantalla.

RU Пользователь может отключить звук или сбросить вызов в соответствии с инструкциями, отображаемыми на экране.

漢 使用者可依顯示器上的指示，將通話設為靜音或掛斷。

EN Enable Quiet Mode in the Control Center, then the E-bike will power off in 5 seconds and enter Quiet Mode. Sentry Mode, AirLock and Gesture Detection will also be unavailable in this mode.

FR Activez le mode silencieux dans le centre de contrôle, et l'E-bike s'éteindra sous 5 secondes et entrera en mode silencieux. Le mode Sentinelle, le verrouillage AirLock et la détection des gestes ne seront pas non plus disponibles dans ce mode.

ES Active el modo silencioso en el Centro de control y la E-bike se apagará en 5 segundos y entrará en modo silencioso. En este modo, tampoco están disponibles el modo centinela, AirLock y la detección de gestos.

RU Включите тихий режим в Центре управления. После этого E-bike выключится через 5 секунд и перейдет в тихий режим. В этом режиме также будут недоступны режим охраны, AirLock и обнаружение жестов.

漢 在控制中心啟用靜音模式後，E-bike 將於 5 秒內關閉電源並進入靜音模式。在此模式下，Sentry Mode、AirLock 和手勢偵測也將無法使用。

Locking Function / Fonction de verrouillage / Función de bloqueo / Функция блокировки / 鎖定功能

● AirLock

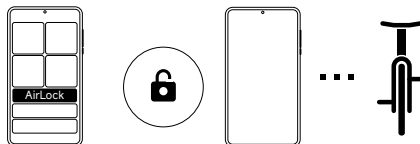

EN You can exit Quiet Mode by pressing and holding the power button after lighting up the dashboard.

FR Vous pouvez quitter le mode silencieux en appuyant sur le bouton marche/arrêt et en le maintenant enfoncé après avoir allumé le tableau de bord.

— ES Puede salir del modo silencioso manteniendo pulsado el
50 botón de encendido después de iluminarse el panel de
— control.

RU Вы можете выйти из тихого режима, нажав и удерживая кнопку питания после включения приборной панели.

漢 您可以在點亮儀錶盤後按住電源按鈕退出靜音模式。

EN *It is recommended to enter Quiet Mode when repairing or shipping the E-bike.

FR *Il est recommandé d'entrer en mode silencieux lors de la réparation ou de l'expédition de l'E-bike.

ES *Se recomienda activar el modo silencioso al reparar o enviar la E-bike.

RU *При ремонте или транспортировке E-bike рекомендуется перейти в тихий режим.

漢 *建議在維修或運送 E-bike 時進入靜音模式。

EN Enable the AirLock function through Segway Mobility App. Keep phone's Bluetooth on and bring it close to the vehicle. The Bluetooth icon on the dashboard will light up automatically, and you can then power on the vehicle and ride away.

FR Activez la fonction AirLock depuis la Segway Mobility App. Ne coupez pas le Bluetooth du téléphone et rapprochez-le du véhicule. L'icône Bluetooth sur le tableau de bord s'allumera automatiquement : vous pourrez alors mettre votre véhicule sous tension et démarrer.

ES Active la función AirLock a través de Segway Mobility App. Mantenga activado el Bluetooth del teléfono y acérquelo al vehículo. El icono de Bluetooth del panel de control se encenderá automáticamente y podrá encender el vehículo y arrancar.

RU Включите функцию AirLock через приложение Segway Mobility App. Включите Bluetooth на телефоне и поднесите его к транспортному средству. Значок Bluetooth на приборной панели автоматически загорится, и вы сможете включить транспортное средство и начать движение.

漢 透過 Segway Mobility App 啟用 AirLock 功能。保持手機藍牙開啟，並將其靠近車輛。儀錶盤上的藍牙圖示會自動亮起，然後您就可以發動電源騎車出發。

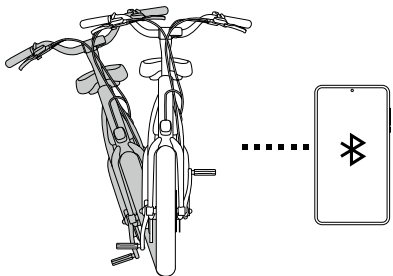

EN You can also enable Posture Detection. With it enabled, when you keep phone's Bluetooth on and bring it close to the vehicle, the vehicle will be unlocked automatically after you right the vehicle.

FR Vous pouvez également activer la détection de posture. Lorsqu'elle est activée, approchez votre téléphone du véhicule avec le Bluetooth allumé : le véhicule sera déverrouillé automatiquement une fois redressé.

ES También puede activar la detección de postura. Con esta opción activada, si mantiene activado el Bluetooth del teléfono y lo acerca al vehículo, éste se desbloqueará automáticamente al ponerlo recto.

RU Вы также можете включить функцию распознавания позы . С включённым распознаванием жестов , когда Bluetooth на телефоне включен и вы подносите его к транспортному средству , транспортное средство будет разблокировано автоматически после того , как вы поставите его вертикально .

漢 您也可以啟用姿勢偵測。啟用此功能後，當您保持手機藍牙開啟狀態並將其靠近車輛時，車輛會在您將車輛駛正後自動解鎖。

● CodeLock

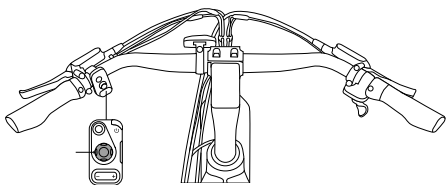

EN Set a unique password via Segway Mobility App. Then power on the vehicle, and press the multi-media button upward and downward to enter password and confirm each password entered by pressing the mid button. Vehicle will power on automatically after entering correct password.

FR Définissez un mot de passe de déverrouillage depuis la Segway Mobility App. Mettez ensuite le véhicule sous tension et orientez le bouton multimédia vers le haut et vers le bas pour saisir le mot de passe et confirmer chaque mot de passe saisi en appuyant sur le bouton du milieu. Le véhicule s'allumera automatiquement après avoir saisi le bon mot de passe.

ES Establezca una contraseña de desbloqueo a través de Segway Mobility App. A continuación, encienda el vehículo y presione el botón multimedia hacia arriba y hacia abajo para introducir la contraseña y confirme cada uno de los dígitos introducidos pulsando el botón central. El vehículo se encenderá automáticamente después de introducir la contraseña correcta.

RU Установите пароль для разблокировки через приложение Segway Mobility App. Затем включите транспортное средство и нажмите кнопку мультимедиа вверх и вниз, чтобы ввести пароль, и подтвердите каждую введенную цифру пароля, нажимая среднюю кнопку. Транспортное средство автоматически включится после ввода правильного пароля.

漢 透過 Segway Mobility App 設定解鎖密碼。然後發動車輛電源，向上和向下按多媒體按鈕，輸入密碼，按下中間按鈕確認每次輸入的密碼。輸入正確密碼後，車輛會自動發動。

● Remote Unlock / Déverrouillage à distance / Desbloqueo remoto / Удалённая разблокировка / 遠程解鎖

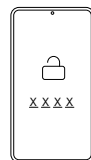

EN After binding your E-bike successfully to Segway Mobility App, you can unlock the vehicle remotely by operating "Slide to Unlock" on the homepage of Segway Mobility App, then power on the vehicle in 15 seconds.

FR Après avoir lié votre E-bike à la Segway Mobility App, vous pouvez déverrouiller le véhicule à distance en activant l'option « Faire glisser pour déverrouiller » sur la page d'accueil de la Segway Mobility App, puis mettre le véhicule sous tension dans les 15 secondes.

ES Después de vincular correctamente su E-bike a Segway Mobility App, puede desbloquear el vehículo de forma remota operando "Deslizar para desbloquear" en la página principal de Segway Mobility App; a continuación, encienda el vehículo en 15 segundos.

RU После успешного связывания E-bike с приложением Segway Mobility App можно выполнить разблокировку транспортного средства удалённо, используя переключатель "Сдвинуть для разблокировки" на главной странице приложения Segway Mobility App, затем включите транспортное средство в течение 15 секунд.

漢 將 E-bike 成功綁定至 Segway Mobility App 後，可於 Segway Mobility App 首頁操作「滑動解鎖」遠程解鎖，並於 15 秒內開啟電源。

EN More intelligent functions are under development, please stay tuned.

FR Des fonctions plus intelligentes sont en cours de développement.

ES Se están desarrollando más funciones inteligentes, manténgase informado.

RU Более интеллектуальные функции находятся в разработке, следите за обновлениями.

漢 更多智慧型功能尚在開發中，敬請期待。

Apple Find My network / Réseau Apple Find My / Red Find My de Apple / Сеть Apple Find My / Apple 「尋找」網絡

● Add E-bike to Find My (Use Method A or B) / Ajouter le E-bike à Find My (utilisez la méthode A ou B) / Añada la E-bike a Find My (use el método A o B) / Добавление E-bike в приложение «Локатор» (используйте способ A или B) / 將 E-bike 加入「尋找」(使用方法 A 或 B)

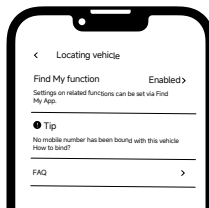

Method A / Méthode A / Método A / Способ A / 方法 A :

- EN Connect vehicle with Segway Mobility App, and enable Find My at homepage > More Functions > Ninebot Laboratory > Locating vehicle (Beta version) > Enable, then it will automatically skip to the Find My app. Tap "+" and tap "Add Other Item", then choose your vehicle and follow the instructions to pair it with Find My.
- FR Connectez le véhicule à l'application Segway Mobility et activez Find My sur la page d'accueil > Plus de fonctions > Laboratoire Ninebot > Localisation du véhicule (version bêta) > Activer, puis il passera automatiquement à l'application Find My. Appuyez sur « + » et appuyez sur « Ajouter un autre élément », puis choisissez votre véhicule et suivez les instructions pour l'associer avec Find My.
- ES Conecte el vehículo con la aplicación Segway Mobility y active Find My en la página de inicio > Más funciones > Laboratorio de Ninebot > Localizar vehículo (versión Beta) > Activar; a continuación, pasará automáticamente a la aplicación Find My. Toque "+" y "Añadir otro elemento"; a continuación, elija su vehículo y siga las instrucciones para emparejarlo con Find My.
- RU Подключите транспортное средство к приложению Segway Mobility App и активируйте функцию Локатор на главной странице > Дополнительные функции > Лаборатория Ninebot > Поиск транспортного средства (бета-версия) > Включить, после чего он автоматически перейдет в приложение Локатор. Нажмите «+», «Добавить другой элемент», затем выберите свое транспортное средство и следуйте инструкциям, чтобы выполнить сопряжение с приложением «Локатор».
- 漢 連接車輛與 Segway Mobility App, 並前往「首頁」啟用「尋找」>「更多功能」>「Ninebot Laboratory」>「定位車輛(測試版)」>「啟用」, 接著將自動跳轉至「尋找」應用程式。點擊「+」並點選「新增其他項目」, 接著選擇您的車輛, 並按照指示配對「尋找」。

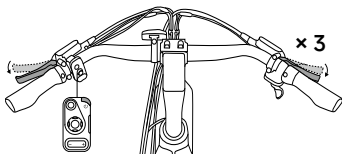

Method B / Méthode B / Método B / Способ B / 方法 B :

EN Launch Find My app on an iPhone or iPad, Tap + then tap Add Other Item ⊕ . Power on the vehicle, and pair vehicle (unlocked) with Apple Find My by squeezing the brake lever three times, pressing the power button once, then choosing the vehicle in the Find My app and following the on-screen instructions to pair it with Find My.

FR appuyez sur + puis appuyez sur Ajouter un autre élément ⊕ . Allumez le véhicule et associez le véhicule (déverrouillé) avec Apple Find My en appuyant trois fois sur le levier de frein, en appuyant une fois sur le bouton marche/arrêt, puis en choisissant le véhicule dans l'application Find My et en suivant les instructions à l'écran pour l'associer avec Find My

ES Inicie la aplicación Find My en un iPhone o iPad, toque + y, a continuación, toque Añadir otro elemento ⊕ . Encienda el vehículo y emparejelo (desbloqueado) con Find My de Apple apretando la palanca de freno tres veces, pulsando el botón de encendido una vez, eligiendo el vehículo en la aplicación Find My y siguiendo las instrucciones de la pantalla para emparejarlo con Find My.

RU Запустите приложение «Локатор» на iPhone или iPad, нажмите «+», затем нажмите «Добавить другой элемент ⊕». Включите транспортное средство и выполните сопряжение транспортного средства (разблокированного) с Apple Локатор, трижды нажав на рычаг тормоза, один раз нажав кнопку питания, за тем выбрав транспортное средство в приложении «Локатор» и следуя инструкциям на экране, чтобы выполнить сопряжение с приложением «Локатор».

漢 在 iPhone 或 iPad 上開啟「尋找」應用程式，點擊「+」，再點選「新增其他項目」⊕。發動車輛後，配對車輛（已解鎖）與 Apple「尋找」；方法是擠壓煞車拉桿三下，按壓電源按鈕一次，接著在「尋找」應用程式中選擇車輛，並按照畫面上的指示與「尋找」進行配對。

● RESET (Use Method A or B) / RÉINITIALISATION (utilisez la méthode A ou B) / RESET (Utilice el método A o B) / СБРОС (используйте способ А или В) / RESET (使用方法 A 或 B)

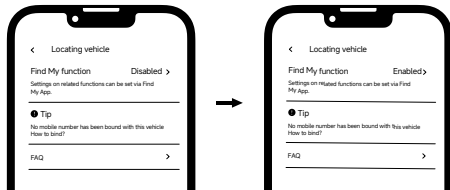

Method A / Méthode A / Método A / Способ A / 方法 A :

EN Connect vehicle with Segway Mobility App, and disable Find My via at homepage > More Functions > Ninebot Laboratory > Locating vehicle (Beta version) > Disable, then manually remove your vehicle from Find My app.

FR Connectez le véhicule avec l'application Segway-Ninebot et désactivez Find My sur la page d'accueil > Plus de fonctions > Laboratoire Ninebot > Localisation du véhicule (version bêta) > Désactiver, puis supprimez manuellement votre véhicule de l'application Find My.

ES Conecte el vehículo con la aplicación Segway Mobility y desactive Find My en la página de inicio > Más funciones > Laboratorio de Ninebot > Localizar vehículo (versión Beta) > Desactivar; a continuación, elimine manualmente el vehículo de la aplicación Find My.

RU Подключите транспортное средство к приложению Segway Mobility App и отключите функцию «Локатор» на главной странице > Дополнительные функции > Лаборатория Ninebot > Поиск транспортного средства (бета-версия) > Отключить, после чего вручную удалите транспортное средство из приложения Локатор.

漢 連接車輛與 Segway Mobility App，並前往「首頁」>「更多功能」>「Ninebot Laboratory」>「定位車輛（測試版）」>「停用」，接著手動從「尋找」應用程式中移除您的車輛。

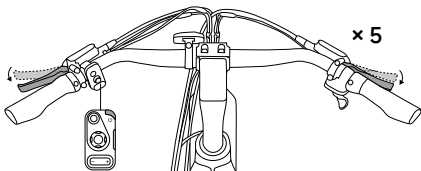

Method B / Méthode B / Método B / Способ B / 方法 B :

EN After powering on the vehicle, owner can complete RESET by squeezing brake lever by 5 times and pressing power button once in unlocked status, then manually remove your vehicle from Find My app. After these steps, the owner can not use Find My to find this vehicle.

FR Après avoir mis sous tension le véhicule, le propriétaire peut terminer la réinitialisation en appuyant 5 fois sur le levier de frein et en appuyant une fois sur le bouton marche/arrêt en état déverrouillé, puis en supprimant manuellement le véhicule de l'application Find My. Après ces étapes, le propriétaire ne peut pas utiliser Find My pour trouver ce véhicule

ES Después de encender el vehículo, el propietario puede realizar RESET apretando la palanca de freno 5 veces y pulsando el botón de encendido una vez en estado desbloqueado, para después eliminar el vehículo de la aplicación Find My. Después de realizar estos pasos, el propietario no podrá utilizar Find My para encontrar este vehículo

RU После включения транспортного средства владелец может выполнить RESET (СБРОС), нажав рычаг тормоза 5 раз и нажав кнопку питания один раз в разблокированном состоянии, а затем вручную удалить транспортное средство из приложения «Локатор». После этих действий владелец не может использовать «Локатор» для поиска этого транспортного средства.

漢 車輛啟動後，車主在解鎖狀態下，可擠壓煞車拉桿 5 次後按下電源按鈕完成 RESET，接著手動從「尋找」應用程式中移除您的車輛。完成這些步驟後，車主將無法使用「尋找」查找此車輛。

***Max. Quantity of Connected Devices /
*Quantité maximum d'appareils connectés /
*Cantidad máx. de dispositivos / * Максимальное количество подключенных устройств / * 最大連接設備數量**

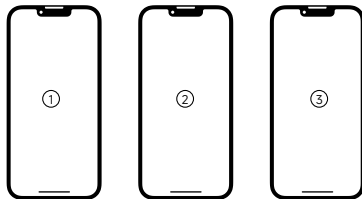

EN A E-bike can be connected to a maximum of 3 iOS devices (with same account).

FR Un E-bike peut être connecté à un maximum de 3 appareils iOS (avec le même compte).

ES Un E-bike se puede conectar a un máximo de 3 dispositivos iOS (con la misma cuenta).

RU E-bike можно подключить максимум к 3 устройствам iOS (с одной учетной записью).

漢 E-bike 最多可連線 3 部 iOS 設備 (使用相同帳號)。

- *Enable & Disable Find My Beacon / *Activer et désactiver Find My Beacon / *Activar y desactivar Find My Beacon / * Включение и отключение функции Find My Beacon / * 啟用和停用「尋找」

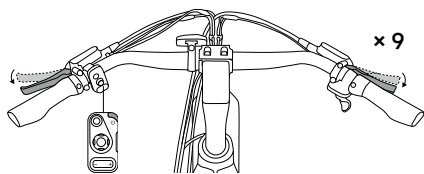

EN Owner can enable & disable Find My Beacon by squeezing brake lever by 9 times and pressing power button once in unlocked status (position information).

FR Le propriétaire peut activer et désactiver Find My Beacon en appuyant 9 fois sur le levier de frein et en appuyant une fois sur le bouton marche/arrêt en état déverrouillé (informations de position).

ES El propietario puede activar y desactivar Find My Beacon apretando la palanca de freno 9 veces y pulsando el botón de encendido una vez en estado desbloqueado (información de posición).

RU Владелец может включать и отключать функцию «Локатор», нажав рычаг тормоза 9 раз и нажав кнопку питания один раз в разблокированном состоянии и (информация о положении).

漢 車主可以透過擠壓煞車拉桿 9 次，並在解鎖狀態下按下電源按鈕 (位置資訊) 來啟用和停用「尋找」。

- *SN Look up (Only for special conditions) / *Recherche de SN (uniquement pour des conditions spéciales) / *Búsqueda de NS (solo para situaciones especiales) / * Просмотр серийного номера (только для особых условий) / *SN Look up (僅針對特殊情況)

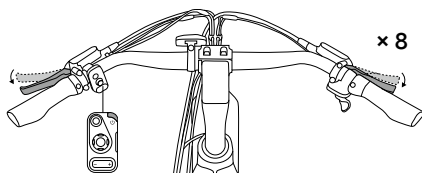

EN Any iOS user can connect to the vehicle by Apple Find My app, and then check vehicle's S/N by squeezing brake lever for 8 times and pressing power button once. The S/N will display on the Apple Find My app.

FR Tout utilisateur iOS peut se connecter au véhicule via l'application Apple Find My, puis vérifier le S/N du véhicule en appuyant 8 fois sur le levier de frein et en appuyant une fois sur le bouton marche/arrêt. Le S/N s'affichera sur l'application Apple Find My.

ES Cualquier usuario de iOS puede conectarse al vehículo mediante la aplicación Find My de Apple y, a continuación, comprobar el número de serie (NS) del vehículo apretando la palanca de freno 8 veces y pulsando el botón de encendido una vez. El número de serie se mostrará en la aplicación Find My.

RU Любой пользователь iOS может подключиться к транспортному средству с помощью приложения Apple Локатор, а затем проверить серийный номер транспортного средства, 8 раз нажав рычаг тормоза и один раз нажав кнопку питания. Серийный номер отобразится в приложении «Локатор».

漢 所有 iOS 使用者都可以透過 Apple「尋找」應用程式連接至車輛，擠壓煞車拉桿 8 次，並按下電源按鈕一次來確認車輛的 S/N。S/N 將顯示在 Apple「尋找」應用程式中。

● *Nearby Status and Separated Status / *Statut Nearby et statut Separated / *Estado Nearby y estado Separated / * Статусы Nearby и Separated / *Nearby 狀態與 Separated 狀態

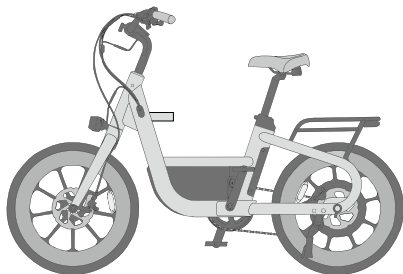

- EN If the vehicle has been paired with Find My, when the owner leaves away from the vehicle or turns off the Bluetooth of his or her mobile device after a riding, the vehicle will automatically enter Nearby status after a short period of time. After a long period of time, the vehicle will enter Separated status. When owner gets close to the vehicle with the mobile device, the Bluetooth of the device will automatically connect with the vehicle and the vehicle will enter Connected status. If the vehicle is in Separated status, non-owner can connect to this vehicle via Find My app, and use the method mentioned above to check the SN. Owners can still use Find My to find the vehicle.
- FR Si le véhicule a été associé avec Find My, lorsque le propriétaire s'éloigne du véhicule ou éteint le Bluetooth de son appareil mobile après un trajet, le véhicule entrera automatiquement dans le statut Nearby après une courte période de temps. Après une longue période de temps, le véhicule entrera en statut Separated. Lorsque le propriétaire s'approche du véhicule avec l'appareil mobile, le Bluetooth de l'appareil se connectera automatiquement au véhicule et le véhicule entrera dans l'état Connected. Si le véhicule est en statut Separated, le non-propriétaire peut se connecter à ce véhicule via l'application Find My et utiliser la méthode mentionnée ci-dessus pour vérifier le SN. Les propriétaires peuvent toujours utiliser Find My pour trouver le véhicule.
- ES Si el vehículo ha sido emparejado con Find My, cuando el propietario se aleje del vehículo o apague el Bluetooth del dispositivo móvil después de un trayecto, el vehículo entrará automáticamente en estado Nearby tras un breve período de tiempo. Tras un largo periodo de tiempo, el vehículo entrará en estado Separated. Cuando el propietario se acerque al vehículo con el dispositivo móvil, el Bluetooth del dispositivo se conectará automáticamente con el vehículo y éste entrará en estado Connected. Si el vehículo está en estado Separated, una persona distinta del propietario puede conectarse a este vehículo a través de la aplicación Find My y utilizar el método mencionado anteriormente para comprobar el NS. Los propietarios pueden seguir utilizando Find My para encontrar el vehículo.
- RU Если транспортное средство сопряжено с функцией «Локатор», то когда владелец отходит от транспортного средства или выключает Bluetooth своего мобильного устройства после поездки, через короткий промежуток времени транспортное средство автоматически переходит в статус Nearby. По прошествии длительного периода времени транспортное средство перейдет в статус Separated. Когда владелец приближается к транспортному

средству с мобильным устройством, Bluetooth устройства автоматически подключается к транспортному средству, и которое переходит в состояние Connected. Если транспортное средство находится в статусе Separated, лицо, не являющееся владельцем, может подключиться к этому транспортному средству через приложение

«Локатор» и использовать способ, упомянутый выше, для проверки серийного номера. Владельцы по-прежнему могут использовать функцию «Локатор» для поиска транспортного средства.

漢 如果車輛已與「尋找」配對，車主離開車輛或騎行後關閉移動裝置的藍牙時，車輛會在短時間內自動進入 Nearby 狀態。經過一段時間後，車輛會進入 Separated 狀態。車主攜帶移動裝置靠近車輛時，該裝置藍牙會自動連線車輛，接著車輛會進入 Connected 狀態。如果車輛處於 Separated 狀態，非車主者可以透過「尋找」應用程式連線該車輛，並使用上述方法查看 SN。車主仍然可以使用「尋找」來查找車輛。

EN

*** Only users of Apple devices need to read this Apple Find My app instruction.**

Use of the Works with Apple badge means that a product has been designed to work specifically with the technology identified in the badge and has been certified by the product manufacturer to meet Apple Find My network product specifications and requirements. Apple is not responsible for the operation of this device or use of this product or its compliance with safety and regulatory standards.

App Store, Apple Logo, Apple, Apple Find My, Apple Watch, Find My, iPhone, iPad, iPadOS, Mac, macOS and watchOS are trademarks of Apple Inc. IOS is a trademark of Cisco and is used under license.

FR

*** Seuls les utilisateurs d'appareils Apple doivent lire ces instructions relatives à l'application Apple Find My.**

L'utilisation du badge Works with Apple signifie qu'un produit a été conçu pour fonctionner spécifiquement avec la technologie identifiée dans le badge et qu'il a été certifié par le fabricant du produit pour répondre aux spécifications et aux exigences de produit du réseau Apple Find My. Apple n'est pas responsable du fonctionnement de cet appareil, de son utilisation ou de sa conformité aux normes de sécurité et réglementaires.

App Store, Apple logo, Apple, Apple Find My, Apple Watch, Find My, iPhone, iPad, iPadOS, Mac, macOS et watchOS sont des marques déposées d'Apple Inc. IOS est une marque commerciale de Cisco et est utilisé sous licence.

ES

*** Solo los usuarios de dispositivos Apple deben leer estas instrucciones de la aplicación Find My de Apple.**

El uso del distintivo Works with Apple significa que un producto ha sido diseñado para funcionar específicamente con la tecnología identificada en el distintivo y ha sido certificado por el fabricante del producto para cumplir con las especificaciones y requisitos del producto de la red Find My de Apple. Apple no es responsable del funcionamiento de este dispositivo ni del uso de este producto, ni de su cumplimiento de las normas de seguridad y reglamentarias.

App Store, el Apple logo, Apple, Find My de Apple, Apple Watch, Find My, iPhone, iPad, iPadOS, Mac, macOS y watchOS son marcas comerciales de Apple Inc. IOS es una marca comercial de Cisco y se utiliza bajo licencia.

RU

*** Эту инструкцию по приложению Apple Локатор необходимо прочитать только пользователям устройств Apple.**

Использование значка «Works with Apple» означает, что продукт был разработан специально для работы с технологией, указанной на значке, и был сертифицирован производителем продукта на соответствие

спецификациям и требованиям сетевого продукта Apple Локатор. Apple не несет ответственности за работу этого устройства или использование этого продукта или его соответствие стандартам безопасности и нормативным требованиям.

App Store, Apple Logo, Apple, Apple Локатор, Apple Watch, Локатор, iPhone, iPad, iPadOS, Mac, macOS и watchOS являются товарными знаками Apple Inc. IOS является товарным знаком Cisco и используется по лицензии.

漢

* 只有 Apple 設備使用者需要閱讀此 Apple「尋找」應用程式指示。

使用 Works with Apple 徽章代表該產品是專為與徽章中識別技術共同使用所設計，並已透過產品製造商認證，符合 Apple「尋找」網絡產品規格與要求。Apple 不為此裝置的操作、使用方式或其是否符合安全與監管標準負責。

App Store、Apple logo、Apple、Apple「尋找」、Apple Watch、尋找、iPhone、iPad、iPadOS、Mac、macOS 和 watchOS 皆為 Apple Inc. 商標。IOS 是 Cisco 的商標，並獲得授權使用。

Warnings (Risk of Injury and/or Accidents) / Avertissements (risque de blessures et/ou d'accidents) / Advertencias (Riesgo de lesiones y/o accidentes) / Предупреждения (риск травм и / или несчастных случаев) / 警告 (受傷和 / 或事故的風險)



EN Wear protective gear before riding.
FR Portez un équipement de protection avant de rouler.
ES Póngase equipo de protección antes de conducir.
RU Перед поездкой наденьте защитное снаряжение.
漢 騎乘前請穿戴防護裝備。



EN Slow down and be mindful in wet weather.
FR Ralentissez et soyez attentif par temps humide.
ES Reduzca la velocidad y tenga cuidado cuando el terreno esté mojado o húmedo.
RU Снижайте скорость и будьте внимательны в дождливую погоду.
漢 天氣潮濕時，請減速並多加留意。



EN Take extra precautions when riding in the dark.
FR Prenez des précautions supplémentaires lorsque vous roulez dans l'obscurité.
ES Tome precauciones adicionales cuando conduzca en un entorno oscuro.
RU Катаясь в темное время суток, принимайте дополнительные меры предосторожности.
漢 在黑暗中騎乘時，請多加注意。



EN Do not touch the braking disc or hub motor after riding.
FR Ne touchez pas le disque de frein ou le moyeu moteur après avoir roulé.
ES No toque el disco de freno ni el motor de rueda después de conducir.
RU Не трогайте тормозной диск или мотор-колесо после поездки.
漢 騎乘後，切勿碰觸碟煞或輪殼電機。



EN Vigilance is crucial, especially on rough roads.

FR La vigilance est cruciale, surtout sur les routes accidentées.

ES La vigilancia es crucial, especialmente en carreteras en mal estado.

RU Бдительность имеет решающее значение, особенно на неровных дорогах.

漢 保持警惕十分重要，尤其是在崎嶇不平的道路上。



EN Remove battery before maintenance.

FR Retirez la batterie avant l'entretien.

ES Extraiga la batería antes de realizar el mantenimiento.

RU Перед обслуживанием снимите батарею.

漢 維修前請取出電池。



EN Do not turn sharply.

FR Ne tournez pas brusquement.

ES No gire bruscamente.

RU Не поворачивайте резко.

漢 切勿急轉彎。



EN Do not do hard braking.

FR Ne freinez pas brusquement.

ES No frene bruscamente.

RU Не тормозите резко.

漢 切勿急煞。

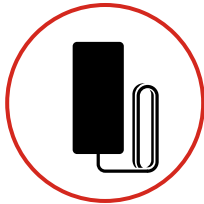

EN Only use genuine charger which model is NBW54D601D3D01 and parts from Segway-Ninebot in case of safety risks.

FR Utilisez uniquement le chargeur de modèle NBW54D601D3D01 et des pièces d'origine Segway-Ninebot en cas de risque pour la sécurité.

ES Utilice únicamente un cargador original cuyo modelo sea NBW54D601D3D01 y piezas de Segway-Ninebot en caso de riesgos para la seguridad.

RU Используйте только оригинальное зарядное устройство модели NBW54D601D3D01 и детали от Segway-Ninebot во избежание рисков, связанных с безопасностью.

漢 請僅使用型號為 NBW54D601D3D01 的原廠充電器及 Segway-Ninebot 的零件，以免發生意外。



EN You HAVE TO disable Hub Lock in app and power E-bike off before turning it upside down. Check E-bike's battery level, tire pressure, main parts and functions regularly.

FR VOUS DEVEZ désactiver le verrou de concentrateur dans l'application et éteindre le vélo électrique avant de le retourner. Vérifiez régulièrement le niveau de batterie, la pression des pneus, les pièces principales et les fonctions du E-bike.

ES DEBES desactivar el bloqueo del concentrador en la aplicación y apagar la bicicleta eléctrica antes de darle la vuelta. Compruebe periódicamente el nivel de batería, la presión de los neumáticos, las piezas y las funciones principales de la E-bike.

RU ОБЯЗАТЕЛЬНО отключите замок ступицы в приложении и выключите E-bike перед тем, как перевернуть его. Регулярно проверяйте уровень заряда батареи E-bike, давление в шинах, основные детали и функции.

漢 您必須在應用程式中停用輪轂鎖，並在將 E-bike 翻轉前關閉電源。定期檢查 E-bike 的電池電量、胎壓、主零件及功能。



EN Do not ride E-bike on the roads with inappropriate road conditions.

FR Ne conduisez pas le E-bike sur les routes avec des conditions routières inappropriées.

ES No conduzca la E-bike en carreteras con un estado de la vía inadecuado.

RU Не катайтесь на E-bike по дорогам с неподходящими дорожными условиями.

漢 切勿在路況不佳的道路上騎乘 E-bike。



EN Tampering with the system is strictly prohibited. Do not modify or attempt to repair the E-bike system except as indicated in the instructions for use and care.

FR L'altération du système est strictement interdite. Ne pas modifier ou tenter de réparer le système de votre E-bike, sauf comme indiqué dans les instructions d'utilisation et d'entretien.

ES Está estrictamente prohibido manipular el sistema. No modifique ni intente reparar el sistema de la E-bike excepto como se indica en las instrucciones de uso y cuidado.

RU Вмешательство в систему строго запрещено. Не модифицируйте и не пытайтесь отремонтировать систему E-bike, кроме случаев, указанных в инструкциях по эксплуатации и уходу.

漢 嚴禁篡改系統。除非使用和保養指示上有註明，否則切勿改造或試著維修 E-bike 系統。

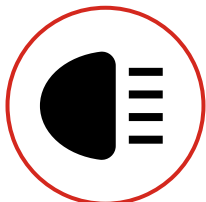

EN Please use additional accessory lights and reflectors (as reasonably necessary) to ensure you are visible to others and vehicles.

FR Veuillez utiliser des lumières et des catadioptrés supplémentaires (si nécessaire) pour vous assurer d'être visible par les autres et les véhicules.

ES Utilice luces accesorias y reflectores adicionales (según sea razonablemente necesario) para asegurarse de ser visible para el resto de personas y vehículos.

RU Используйте дополнительные фары и рефлекторы (если это необходимо), чтобы быть видимым для других людей и транспортных средств.

漢 請使用額外配件燈和反光鏡（在合理必要時），以確保其他人和車輛可以看到您。



EN DO NOT load people or objects exceeding the load capacity on this e-bike.

FR Ne pas charger de personnes ou d'objets dépassant la capacité de charge sur ce vélo électrique.

ES No cargar personas u objetos que excedan la capacidad de carga en esta bicicleta eléctrica.

RU Не загружать людей или предметы, превышающие допустимую нагрузку, на этот электровелосипед.

漢 請勿在此 E-Bike 上裝載超過負荷的人或物品。

Specifications / Caractéristiques techniques / Especificaciones / Технические характеристики / 規格

EN

	Item	Parameters
Product Info	Name	Segway E-bike Muxi
	Model	210501U
	Product Type	E-Bike (Class 2 Standard)
	L × W × H	Approx. 66.7 × 29.2 × 43.9 in (1693 x 741 x 1115 mm)
	Net Weight	Approx. 72.8 lbs (33 kg)
Riding Requirements	Recommended Age	16+ years old
	Recommended Height	5'1"—6'1" (155—185 cm)
Vehicle Performance	Max. Speed ^[1]	20 mph (32 km/h) (Class 2 Standard)
	Max. Range ^[2]	Approx. 62 miles (100 km)
	Traversable Terrain	Park, community, most flat roads or normal asphalt and tarmac roads
	Max. Slope	14%
	Operating Temperature	14—104 °F (-10—40°C)
	Ambient Temperature For Storage	-4—122 °F (-20—50°C)
	IP Rating	IPX5
	Charging Duration	Approx. 6.5 ± 0.5 h
	Rear Carrier Max. Payload	Approx. 121.3 lbs (55 kg)
	Vehicle Max. Payload	Approx. 418.9 lbs (190 kg)
Battery Pack	Battery Type	Lithium Battery
	Nominal Voltage	46.8 V
	Nominal Energy	717 Wh
	Nominal Capacity	15.3 Ah
	Charging Ambient Temperature	32—104 °F (0—40°C)
Motor	Motor Type	Direct-drive Hub Motor
	Nominal Power	750 W

	Item	Parameters
Charger	Input Voltage	100—240 V-50—60 Hz
	Max. Output Voltage	54.6 V
	Nominal Output	53.6 V 1.3 A
	Rated Output Power	70 W
Tire	Tire Type	20 × 3.0-inch Pneumatic Tires
Others	Display Type	Fully-laminated Glass TFT Display
	Frame Material	Aluminum Alloy
	Brake System	Hydraulic Disc Brakes

- [1] Class 2 Standard: The Class 2 E-Bike is equipped with a throttle which provides a boost without pedaling, and stops assisting at 20 mph (32 km/h).
- [2] Max. Range: Riding with a fully charged new battery, a load of 165 ± 11 lbs (75 ± 5 kg), ambient temperature of 77 ± 9 °F (25 ± 5 °C), wind speed ≤ 3 m/s, atmospheric pressure of 86-106 kPa, on a flat paved surface while maintaining a constant speed of 15.5 mph (25 km/h) with 50% pedal assist until the battery is depleted and the vehicle can no longer be operated.

	Éléments	Paramètres
Informations sur le produit	Nom	Segway E-bike Muxi
	Modèle	210501U
	Type de produit	E-bike (Norme Classe 2)
	L x l x H	Environ 66,7 × 29,2 × 43,9 in (1693 x 741 x 1115 mm)
	Poids net	Environ 72,8 lbs (33 kg)
Exigences de conduite	Âge recommandé	16+ ans
	Taille recommandée	5'1" à 6'1" (155 à 185 cm)
Véhicule Performance	Vitesse max. ^[1]	20 mph (32 km/h) (Norme Classe 2)
	Autonomie max. ^[2]	Environ 62 miles (100 km)
	Terrain traversable	Parc, collectivité, routes plates ou routes asphaltées et goudronnées normales
	Pente max.	14%
	Température de fonctionnement	14 à 104 °F (-10 à 40°C)
	Température ambiante de stockage	-4 à 122 °F (-20 à 50°C)
	Protection IP	IPX5
	Durée de charge	Environ 6.5 ± 0.5 h
	Porte-bagages arrière Max. Charge utile	Environ 121,3 lbs (55 kg)
	Charge utile max. du véhicule	Environ 418.9 lbs (190 kg)
	Pack batterie	Type de batterie
Tension nominale		46,8 V
Énergie nominale		717 Wh
Capacité nominale		15,3 Ah
Température ambiante de charge		32 à 104 °F (0 à 40°C)
Moteur	Type de moteur	Moteur de moyeu à entraînement direct
	Puissance nominale	750 W

	Éléments	Paramètres
Chargeur	Tension d'entrée	100—240 V-50—60 Hz
	Tension de sortie max.	54,6 V
	Sortie nominale	53,6 V 1,3 A
	Puissance de sortie nominale	70 W
Pneu	Type de pneu	20 × 3,0-in Pneu pneumatique
Autres	Type de tableau de bord	Écran TFT en verre entièrement laminé
	Matériau du cadre	Alliage d'aluminium
	Système de freinage	Frein à disque hydraulique

[1] Norme Classe 2 : Le E-bike Classe 2 est équipé d'un accélérateur électronique qui fournit un boost sans pédaler, et cesse d'assister à 20 mph (32 km/h).

[2] Autonomie max. : Circulation avec une batterie neuve complètement chargée, une charge de 165 ± 11 lbs (75 ± 5 kg), température ambiante de 77 ± 9 °F (25 ± 5°C), vitesse du vent ≤ 3 m/s, pression atmosphérique de 86-106 kPa, sur une surface plane pavée tout en maintenant une vitesse constante de 15,5 mph (25 km/h) avec une assistance au pédalage de 50 % jusqu'à ce que la batterie soit épuisée et que le véhicule ne puisse plus fonctionner.

	Elementos	Parámetros
Información del producto	Nombre	Segway E-bike Muxi
	Modelo	210501U
	Tipo de producto	E-bike (estándar de Clase 2)
	Largo × ancho × alto	Aprox. 66,7 × 29,2 × 43,9 pulgadas (1693 × 741 × 1115 mm)
	Peso neto	Aprox. 72,8 lb (33 kg)
Requisitos de conducción	Edad recomendada	De 16+ años
	Altura recomendada	5'1"—6'1" (155—185 cm)
Vehículo Rendimiento	Velocidad máxima ^[1]	20 mph (32 km/h) (estándar de Clase 2)
	Autonomía máx. ^[2]	Aprox. 62 miles (100 km)
	Terreno transitable	Parques, zonas privadas, la mayoría de las carreteras planas o carreteras y superficies asfaltadas o pavimentadas.
	Pendiente máxima	14%
	Temperatura de funcionamiento	14—104 °F (-10—40°C)
	Temperatura ambiente de almacenamiento	-4—122 °F (-20—50°C)
	Clasificación IP	IPX5
	Duración de la carga	Aprox. 6.5 ± 0.5 h
	Portaequipajes trasero Máx. Carga útil	Aprox. 121,3 lb (55 kg)
	Carga útil máx. del vehículo	Aprox. 418,9 lb (190 kg)
Battery Pack	Tipo de batería	Batería de litio
	Tensión nominal	46,8 V
	Energía nominal	717 Wh
	Capacidad nominal	15,3 Ah
	Temperatura ambiente de carga	32—104 °F (0—40°C)
Motor	Tipo de motor	Motor de buje de transmisión directa
	Corriente nomina	750 W

	Elementos	Parámetros
Charger	Tensión de entrada	100—240 V-50—60 Hz
	Voltaje máximo de salida	54,6 V
	Rendimiento nominal	53,6 V 1.3 A
	Corriente de salida nominal	70 W
Tire	Tipo de neumático	20 × 3,0-in Neumáticos inflables
Others	Tipo de panel de control	Pantalla TFT de vidrio totalmente laminado
	Material del cuadro	Aleación de aluminio
	Sistema de frenos	Freno de disco hidráulico

[1] Estándar de Clase 2: La E-bike de Clase 2 está equipada con un acelerador que proporciona un impulso sin pedalear y deja de asistir al llegar a 20 mph (32 km/h).

[2] Autonomía máx.: Conducción con una batería nueva completamente cargada, una carga de 165 ± 11 lbs (75 ± 5 kg), temperatura ambiente de 77 ± 9 °F (25 ± 5°C), velocidad del viento ≤ 3 m/s, presión atmosférica de 86-106 kPa, en una superficie plana pavimentada mientras se mantiene una velocidad constante de 15,5 mph (25 km/h) con asistencia de pedaleo del 50 % hasta que la batería se agote y el vehículo ya no pueda funcionar.

	Элемент	Параметры
Информация о продукте	Наименование	Segway E-bike Muxi
	Модель	210501U
	Тип продукта	E-bike (стандарт класса 2)
	Д × Ш × В	Приблизительно 66,7×29,2×43,9 дюйма (1693 x 741 x 1115 мм)
	Вес нетто	Прибл. 72,8 фунта (33 кг)
Требования к езде	Рекомендуемый возраст	16+ лет
	Рекомендуемый рост	5'1"–6'1" (155–185 см)
Эксплуатационные характеристики транспортного средства	Макс. скорость ^[1]	20 миль в час (32 км/ч) (стандарт класса 2)
	Максимальный запас хода ^[2]	Прибл. 62 мили (100 км)
	Проходимая местность	Парки, жилые комплексы, большинство ровных дорог или обычные асфальтовые и гудронированные дороги
	Макс. уклон	14%
	Рабочая температура	14—104°F (-10—40°C)
	Температура окружающей среды для хранения	-4—122°F (-20—50°C)
	Класс IP-защиты	IPX5
	Продолжительность зарядки	Прибл. 6.5 ± 0.5 часа
	Макс. полезная нагрузка заднего багажника	Прибл. 121,3 фунта (55 кг)
	Макс. полезная нагрузка транспортного средства	Прибл. 418,9 фунта (190 кг)
Аккумуляторная батарея	Тип аккумулятора	Литиевая батарея
	Номинальное напряжение	46,8 В
	Номинальная энергия	717 Втч
	Номинальная емкость	15,3 Ач
	Температура окружающей среды при зарядке	32—104 °F (0—40°C)

	Элемент	Параметры
Двигатель	Тип двигателя	Прямоприводной мотор-втулка
	Номинальная мощность	750 Вт
Зарядное устройство	Входное напряжение	100—240 В-50—60 Гц
	Макс. выходное напряжение	54,6 В
	Номинальный выход	53,6 В 1,3 А
	Номинальная выходная мощность	70 Вт
Шина	Тип шин	Пневматические шины 20×3,0 дюйма
Прочее	Тип дисплея	TFT-дисплей с полностью ламинированным стеклом
	Материал рамы	Алюминиевый сплав
	Тормозная система	Гидравлические дисковые тормоза

[1] Стандарт класса 2: E-bike класса 2 оснащен дросселем, который обеспечивает ускорение без педалирования и прекращает помощь на скорости 32 км/ч (20 миль в час).

[2] Макс. дальность хода: Езда с новой полностью заряженной батареей, нагрузка 165 ± 11 фунтов (75 ± 5 кг), температура окружающей среды 77 ± 9°F (25 ± 5°C), скорость ветра ≤ 3 м/с, атмосферное давление 86-106 кПа, на ровной мощёной поверхности при поддержании постоянной скорости 15,5 миль/ч (25 км/ч) с 50%-ным pedalным ассистентом до полного разряда батареи, когда транспортное средство больше не может работать.

漢

	項目	參數
產品資訊	名稱	Segway E-bike Muxi
	型號	210501U
	產品類型	E-bike (2 級標準)
	L × W × H	約 66.7 × 29.2 × 43.9 in (1693 x 741 x 1115 mm)
騎行要求	淨重	約 72.8 lbs (33 kg)
	建議年齡	16 歲 +
車輛性能	建議身高	5'1"—6'1" (155—185 cm)
	最高速度 ^[1]	20 mph (32 km/h) (2 級標準)
	最大續航里程 ^[2]	約 62 英里 (100 公里)
	可穿越地形	公園、社區、大多數平坦道路或常見的柏油路面
	最大坡度	14%
	操作溫度	14—104 °F (-10—40°C)
	存放環境溫度	-4—122 °F (-20—50°C)
	IP 等級	IPX5
	充電時間	約 6.5 ± 0.5 小時
	後置貨架最大負載	約 121.3 lbs (55 kg)
車輛最大負載	約 418.9 lbs (190 kg)	
電池組	電池類型	鋰電池
	標稱電壓	46.8 V
	標稱能量	717 Wh
	額定容量	15.3 Ah
	充電環境溫度	32—104 °F (0—40°C)
電機	電機類型	直驅輪殼電機
	標稱功率	750 W
充電器	輸入電壓	100 - 240V ~ 50 - 60 Hz
	最大輸出電壓	54.6 V
	標稱輸出	53.6 V 1.3 A
	額定輸出功率	70 W

	項目	參數
輪胎	輪胎類型	20 × 3.0 吋充氣輪胎
其他	顯示器類型	全貼合玻璃 TFT 顯示器
	框架材質	鋁合金
	煞車系統	液壓碟煞

[1] 2 級標準: 2 級標準 E-bike 搭載油門, 無需踩踏即可提供動力, 並在時速達 20 mph (32 km/h) 時停止輔助。

[2] 最大續航里程: 騎乘時使用全新充滿電的電池, 負載 165 ± 11 磅 (75 ± 5 公斤), 環境溫度 77 ± 9 °F (25 ± 5°C), 風速 ≤ 3 公尺 / 秒, 氣壓 86-106 kPa, 在平坦鋪裝路面上以時速 15.5 英里 (25 公里) 的恆定速度騎行, 使用 50% 電力輔助騎行, 直至電池耗盡且車輛無法繼續行駛。

User Maintenance Instructions / Instructions de maintenance utilisateur / Instrucciones de mantenimiento para el usuario / Инструкции по обслуживанию пользователя / 使用者保養指示

EN

Please visit <https://service.segway.com/us-en/> for more information about services, maintenance, self-repair, safety & warnings, and other important product-related information. (How to find information for your product: visit the website, select the icon for your product's model series, and then choose your specific product model. This will open a dedicated page where you can access product and safety-related information applicable to your product.). Information online may be updated/revised from time to time. Please always check the latest information for your safety and enjoyment of the product. If you have any questions about your product and/or safety, or you cannot find any document/information available online, please contact our customer service team. We recommend taking an e-bike to the place of purchase for support with maintenance.

Items	Operations
Braking System	<p>Maintenance Instructions</p> <p>Oil-hydraulic Disc Brakes are equipped in E-bike, and it is recommended to check the position of brake caliper and the tension of braking lever monthly.</p> <p>If you hear abnormal noises caused by disc rubbing, you can loosen the two screws of caliper with 5 mm Allen wrench and adjust the space between braking discs and calipers until there is no abnormal noise.</p> <p>If you find weak braking lever tension, you need to loosen the screws in oil filling hole of braking lever with 2.5 mm plum wrench, and add braking oil with a set of oil transfer tools (purchase it separately) by yourself. You have to add mineral braking oil. Please squeeze the braking lever and flick the brake line when adding the braking oil, and you also need to check for any bubble in the progress. Add oil until there is no bubble any more. (Watch tutorial video on https://service.segway.com/us-en/)</p> <p>It is important to check for any leakage of braking oil. If so, please contact after-sales service.</p> <p>Suggestions on Braking Pad Replacement</p> <p>As the motor of E-bike, which provides E-bike with a much stronger power for fast speed, is heavy, the braking pads of E-bike are worn out faster than conventional bicycle. If you hear abnormal noises when braking, especially sharp noises from metal rubbing, or find that the thickness of braking pad is less than 1 mm, you have to replace the braking pads. You can complete the replacement after dismantling the braking caliper.</p> <p>Tools required: 5 mm Allen wrench, needle nose pliers</p>

Items	Operations
Wheels	<p>Maintenance Instructions</p> <p>Spoke is an important part which connects the wheel hub with the rim. The strength and tightness of spoke directly influence the stability and security of an E-bike.</p> <p>Please adjust spokes by professional tools in the official serving point in case of the following situations:</p> <ol style="list-style-type: none"> 1. Wheel swings left and right or moves up and down. 2. Spoke nipple is loose. (Shaking spoke to check whether it is loose.). <p>You can replace tires by yourself after purchasing tires from official online shop. Tools required: 4/6 mm Allen key, 22 mm socket, tire lever.</p> <p>How to Evaluate Tire Wear Degree and Danger Statement</p> <p>The replacing frequency of E-bike's tires determined by personal riding habits, road conditions as well as the using time, tire wear and using frequency of tires. Here are some general suggestions:</p> <p>Tire Wear: It is suggested to replace a tire when the tire tread is smoothed.</p> <p>Age: A tire shall be replaced every 2 to 3 years although its tire tread is not worn apparently, as the tire will be aging with its surface becoming hardened after a long period of use or storage, which may cause danger. A tire can be used for about 6 years, but if you find any aging phenomenon, such as cracks, you have to replace it immediately even if its serving period is shorter than 6 years.</p> <p>Wear and Tear: If you riding E-bike at a high frequency, especially in bad road conditions, the tire will be worn faster, so you shall check and replace tires more frequently.</p> <p>Other Damages: You shall consider to replace tire if you find tire bulge caused by a damage on the tire surface or sidewall, or abnormal wearing phenomena, including one-side tire wear and wavy tire wear.</p> <p>In conclusion, It is suggested to check the tire wear monthly, and replace the tire in case of serious tire ware, thinning of tire thickness or cracks. At meantime, to extend the serving life of a tire, please clean and maintain it regularly</p>
Tires	<p>Cleaning and checking tire pressure regularly are basic maintenance methods. Suggested tire pressure (e.g. 40 psi) is printed on the tire sidewall. If you only find a suggested tire pressure range on the tire sidewall, as the best tire pressure is determined by your E-bike model, payload and road conditions, you shall do some tests to get the best tire pressure.</p>
Lubrication Method	<p>It is suggested to lubricate the transmission system (chain, cassette, chainwheel & crankset and rear deraileur) by good E-bike mineral lubricant monthly. Clean transmission system with brush or other professional tools before lubricating to prevent from lubricant accumulation.</p>
Adjustment to Reflectors	<p>See the "User Manual" for details.</p>

Items	Operations
Adjustment to a Skewed and Loose Handlebar	<p>You need to adjust the angle of the handlebar and the screws of the headset when you find that the wheels are not perpendicular to the handlebars, or the front fork is shaking when you squeeze brake levers and push E-bike forward and backward. Before adjustment, please dismantle the handlebar holder panel.</p> <p>Tools required: 6 mm Allen wrench, pry piece</p>
Saddle	<p>The basic maintenance is saving your E-bike appropriately.</p> <p>It is suggested not to park E-bike outside on a rainy day or in a wet environment. When you encounter a rain outside, it is suggested to cover the saddle by a waterproof cloth, which is a temporary solution, and you shall remove the cloth and use it to wipe the moisture on the E-bike later, and move the E-bike to a dry place and let it to be dried naturally.</p> <p>Although this E-bike is waterproof at some extent, it may be damaged by water, moisture or liquid if you expose it to liquid or water. (Note: Product damage caused by liquid or water is not covered by warranty. Any damage to E-bike main parts, including PCB, controlling board, wires, electronic system, battery, etc., may lead to greater and more serious risk or danger.)</p> <p>Meanwhile, you need to prevent E-bike from prolonged exposure to the sunshine, and shall park it under a shelter. E-bike's battery has a charging/discharging overheat protection function which may stop the charging/discharging when battery's temperature is too high. You'd better prevent battery from charging/discharging in a high-temperature environment, because that may influence the battery's performance.</p> <p>You need to prevent saddle from corrosive substances.</p>
Recommended Cleaning Method	<p>It is suggested to use wet cloth and non-corrosive degradable detergent to clean E-bike and wipe with a dry cloth. We recommend you to lubricate and clean the chain with high-quality lubricant.</p> <p>⚠ Warning:</p> <p>Do not clean the E-bike by high-pressure spray water gun, which may cause the short circuit of electronic control system or accelerate the corrosion of mechanical parts.</p> <p>Do not clean with corrosive or volatile detergent.</p> <p>Please check for dirt accumulation on charging port. You shall use a soft brush or low-pressure air to clean the inner part of E-bike.</p> <p>Take the battery out before cleaning.</p> <p>Power off the E-bike before cleaning.</p> <p>Unplug the charger close the charging port cover before cleaning.</p> <p>Make sure all contacts and ports are dry and clean before connecting to charger</p>
Other Conditions	<p>If you need help from maintenance engineer, please contact to official after-sales to know the nearest service center.</p> <p>Prolonged Exposure to UV Rays, Rain and the Elements May Damage the Enclosure Materials, Store Indoors When Not in Use.</p>

Veillez consulter <https://service.segway.com/us-en/> pour plus d'informations sur les services, l'entretien, l'auto-réparation, la sécurité et les avertissements, ainsi que d'autres informations importantes relatives au produit. (Comment trouver des informations sur votre produit : visitez le site Web, sélectionnez l'icône de la série de modèles de votre produit, puis choisissez votre modèle de produit spécifique. Cela ouvrira une page dédiée où vous pourrez accéder aux informations relatives au produit et à la sécurité applicables à votre produit.) Les informations en ligne peuvent être mises à jour ou révisées de temps à autre. Veillez toujours vérifier les dernières informations pour votre sécurité et votre plaisir d'utilisation du produit. Si vous avez des questions sur votre produit et/ou la sécurité, ou si vous ne trouvez aucun document/ information disponible en ligne, veuillez contacter notre service clientèle. Nous recommandons d'apporter le vélo électrique au lieu d'achat pour obtenir de l'aide pour l'entretien.

Éléments	Opérations
Système de freinage	<p>Instructions d'entretien</p> <p>Le E-bike est équipé de freins à disque hydrauliques à huile, et il est recommandé de vérifier mensuellement la position de l'étrier de frein et la tension du levier de frein.</p> <p>Si vous entendez des bruits anormaux causés par le frottement du disque, vous pouvez desserrer les deux vis de l'étrier avec une clé Allen de 5 mm et régler l'espace entre les disques de frein et les étriers jusqu'à ce qu'il n'y ait pas de bruit anormal.</p> <p>Si vous constatez une tension faible du levier de frein, vous devez desserrer les vis dans le trou de remplissage d'huile du levier de frein avec une clé de 2,5 mm, et ajouter de l'huile de freinage avec un ensemble d'outils de transfert d'huile (à acheter séparément) par vous-même. Vous devez ajouter de l'huile minérale de freinage. Pressez le levier de frein et actionnez la ligne de frein lors de l'ajout de l'huile de freinage, et vous devez également vérifier toute présence de bulle lors du processus. Ajoutez de l'huile jusqu'à ce qu'il n'y ait plus de bulle. (Voir le tutoriel vidéo sur https://service.segway.com/us-en/)</p> <p>Il est important de vérifier toute fuite d'huile de freinage. En cas de fuite, veuillez contacter le service après-vente</p>
	<p>Suggestions pour le remplacement des plaquettes de frein</p> <p>Étant donné que le moteur du E-bike, qui fournit une puissance beaucoup plus forte pour une vitesse rapide, est lourd, les plaquettes de frein du E-bike s'usent plus rapidement que sur un vélo classique. Si vous entendez des bruits anormaux lors du freinage, en particulier des bruits aigus dus au frottement du métal, ou constatez que l'épaisseur de la plaquette de frein est inférieure à 1 mm, vous devez remplacer les plaquettes de frein. Vous pouvez effectuer le remplacement après avoir démonté l'étrier de frein.</p> <p>Outils requis : clé Allen de 5 mm, pince à bec</p>

Éléments	Opérations
Roues	<p>Instructions d'entretien</p> <p>Le rayon est une partie importante qui relie le centre de la roue avec la jante. La résistance et la tension des rayons influencent directement la stabilité et la sécurité d'un E-bike.</p> <p>Veillez ajuster les rayons avec des outils professionnels dans un point de service officiel dans les cas suivants :</p> <ol style="list-style-type: none"> 1. La roue se balance à gauche et à droite ou se déplace de haut en bas. 2. Le mamelon de rayon est desserré. (Secouez le rayon pour vérifier s'il est desserré.) <p>Vous pouvez remplacer les pneus vous-même après avoir acheté des pneus sur la boutique en ligne officielle.</p> <p>Outils requis : Clé Allen 4/6 mm, douille 22 mm, démonte-pneu.</p> <p>Comment évaluer le degré d'usure des pneus et Déclaration relative aux dangers</p> <p>La fréquence de remplacement des pneus du E-bike est déterminée par les habitudes de conduite personnelles, les conditions routières ainsi que le temps d'utilisation, l'usure des pneus et la fréquence d'utilisation des pneus. Voici quelques suggestions générales :</p> <p>Usure des pneus : il est suggéré de remplacer un pneu lorsque la bande de roulement du pneu est lisse.</p> <p>Temps d'utilisation : un pneu doit être remplacé tous les 2 à 3 ans même si sa bande de roulement n'est pas visiblement usée, car le pneu vieillira et sa surface durcira après une longue période d'utilisation ou d'entreposage, ce qui peut causer un danger. Un pneu peut être utilisé pendant environ 6 ans, mais si vous constatez un phénomène de vieillissement, comme des fissures, vous devez le remplacer immédiatement même si sa période de service est inférieure à 6 ans.</p> <p>Abrasion : si vous roulez avec le E-bike à une fréquence régulière, en particulier dans de mauvaises conditions routières, le pneu s'usera plus rapidement, vous devrez donc vérifier et remplacer les pneus plus fréquemment.</p> <p>Autres dommages : vous devez envisager de remplacer le pneu si vous constatez une boursoufflure du pneu causée par un dommage à la surface ou au flanc du pneu, ou des phénomènes d'usure anormaux, tels que l'usure d'un côté et l'usure ondulée.</p> <p>En conclusion, il est suggéré de vérifier l'usure des pneus tous les mois, et de remplacer les pneus en cas d'usure grave, d'amincissement de l'épaisseur ou de fissures. En attendant, pour prolonger la durée de vie d'un pneu, veuillez le nettoyer et l'entretenir régulièrement.</p>
Pneus	<p>Nettoyer et vérifier régulièrement la pression des pneus sont des méthodes d'entretien de base. La pression suggérée des pneus (par exemple 40 psi) est imprimée sur le flanc du pneu. Si vous ne trouvez qu'une plage de pression de pneu suggérée sur le flanc du pneu, car la meilleure pression de pneu est déterminée par votre modèle de E-bike, la charge utile et les conditions routières, vous devez faire quelques essais pour obtenir la meilleure pression de pneu.</p>
Méthode de lubrification	<p>Il est suggéré de lubrifier le système de transmission (chaîne, cassette, plateau et pédalier et dérailleur arrière) tous les mois en utilisant un bon lubrifiant minéral pour E-bike. Nettoyez le système de transmission avec une brosse ou d'autres outils professionnels avant de lubrifier pour éviter l'accumulation de lubrifiant.</p>

Éléments	Opérations
Ajustement des catadiop- tres	Voir le « Manuel de l'utilisateur » pour plus de détails.
Ajustement d'un guidon mal aligné ou desserré	<p>Vous devez ajuster l'angle du guidon et les vis du jeu de direction lorsque vous constatez que les roues ne sont pas perpendiculaires au guidon, ou que la fourche avant vibre lorsque vous serrez les freins et poussez le vélo électrique d'avant en arrière. Avant le réglage, veuillez démonter le panneau de rehausse.</p> <p>Outils requis : clé Allen 6 mm, pied de biche</p>
Selle	<p>L'entretien de base maintient votre E-bike en bon état.</p> <p>Il est recommandé de ne pas garer le E-bike à l'extérieur les jours de pluie ou dans un environnement humide. Lorsqu'il pleut en extérieur, il est suggéré de couvrir la selle avec un chiffon imperméable, ce qui est une solution temporaire, et de retirer le chiffon et l'utiliser pour essuyer l'humidité sur le E-bike plus tard, puis déplacer le E-bike dans un endroit sec et le laisser sécher naturellement.</p> <p>Bien que ce E-bike soit étanche dans une certaine mesure, il peut être endommagé par l'eau, l'humidité ou le liquide si vous l'exposez à du liquide ou de l'eau. (Remarque : les dommages causés par le liquide ou l'eau ne sont pas couverts par la garantie. Tout dommage aux pièces principales du E-bike, y compris le circuit imprimé, la carte de contrôle, les fils, le système électronique, la batterie, etc., peut entraîner un risque ou un danger plus grave.)</p> <p>En attendant, vous devez empêcher l'exposition prolongée au soleil du E-bike et le garer sous un abri. La batterie du E-bike est dotée d'une fonction de protection contre la surchauffe de charge/décharge qui peut arrêter la charge/décharge lorsque la température de la batterie est trop élevée. Il est recommandé d'éviter de charger/décharger la batterie dans un environnement à haute température, car cela peut influencer les performances de la batterie.</p> <p>Vous devez protéger la selle contre les substances corrosives.</p>
Méthode de nettoyage recommandée	<p>Il est suggéré d'utiliser un chiffon humide et un détergent dégradable non corrosif pour nettoyer le E-bike et de l'essuyer avec un chiffon sec. Nous vous recommandons de lubrifier et nettoyer la chaîne avec un lubrifiant de haute qualité.</p>

Éléments	Opérations
Méthode de nettoyage recommandée	<p> Avertissement :</p> <p>Ne nettoyez pas le E-bike au pistolet à eau pulvérisée à haute pression, ce qui pourrait provoquer un court-circuit du système de commande électronique ou accélérer la corrosion des pièces mécaniques.</p> <p>Ne nettoyez pas avec un détergent corrosif ou volatil.</p> <p>Veuillez vérifier l'accumulation de saleté sur le port de charge. Vous devez utiliser une brosse douce ou de l'air à basse pression pour nettoyer la partie intérieure du E-bike.</p> <p>Retirez la batterie avant de nettoyer.</p> <p>Éteignez le E-bike avant de le nettoyer.</p> <p>Débranchez le chargeur fermez le couvercle du port de charge avant de nettoyer.</p> <p>Assurez-vous que tous les contacts et ports sont secs et propres avant brancher le chargeur.</p>
Autres conditions	<p>Si vous avez besoin d'obtenir l'assistance d'un technicien de maintenance, veuillez contacter le service après-vente officiel pour connaître le centre de service le plus proche.</p> <p>Une exposition prolongée aux rayons UV, à la pluie et aux éléments peut endommager les matériaux de l'enceinte, stockez à l'intérieur lorsque vous ne les utilisez pas.</p>

Visite <https://service.segway.com/us-en/> para obtener más información sobre servicios, mantenimiento, autorreparación, seguridad y advertencias, así como otra información importante relacionada con el producto. (Cómo encontrar información sobre su producto: visite el sitio web, seleccione el icono de la serie de modelos a la que pertenece su producto y, a continuación, elija el modelo específico de su producto. Se abrirá una página específica en la que podrá acceder a información sobre el producto y las características de seguridad de su producto). La información en línea puede actualizarse o revisarse periódicamente. Consulte siempre la información más reciente para su seguridad y disfrute del producto. Si tiene alguna pregunta sobre su producto y/o sobre las características de seguridad, o no encuentra algún documento o información disponible en línea, póngase en contacto con nuestro equipo de atención al cliente. Recomendamos llevar la bicicleta eléctrica al lugar de compra para recibir asistencia con el mantenimiento.

Elementos	Operaciones
Sistema de frenado	<p>Instrucciones de mantenimiento</p> <p>La E-bike está equipada con frenos de disco hidráulicos de aceite y se recomienda comprobar mensualmente la posición de la pinza de freno y la tensión de la palanca de freno.</p> <p>Si escucha ruidos anormales causados por el roce del disco, puede aflojar los dos tornillos de la pinza con una llave Allen de 5 mm y ajustar el espacio entre los discos de freno y las pinzas hasta que dejen de producirse ruidos anormales.</p> <p>Si encuentra que la palanca de freno tiene poca tensión, deberá aflojar los tornillos en el orificio de llenado de aceite de la palanca de freno con una llave de 2,5 mm y añadir aceite de freno usted mismo</p> <p>con un juego de herramientas de transferencia de aceite (adquiridas por separado). Hay que añadir aceite de frenos mineral. Apriete la palanca de freno y mueva el cable de freno al añadir el aceite de freno. También debe verificar si hay burbujas durante el proceso. Añada aceite hasta que no queden burbujas. (Vea el vídeo tutorial en https://service.segway.com/us-en/).</p> <p>Es importante comprobar si hay fugas de aceite de frenos. En caso afirmativo, póngase en contacto con el servicio posventa.</p>
	<p>Recomendaciones sobre el reemplazo de las pastillas de freno</p> <p>Dado que el motor de la E-bike, que proporciona a la E-bike una potencia mucho mayor para lograr velocidades más elevadas, es pesado, las pastillas de freno de la E-bike se desgastan más rápidamente que las de las bicicletas convencionales. Si escucha ruidos anormales al frenar, especialmente ruidos agudos debido al roce metálico, o ve que el grosor de las pastillas de freno es inferior a 1 mm, deberá reemplazar las pastillas de freno. Puede realizar el reemplazo después de desmontar la pinza de freno.</p> <p>Herramientas necesarias: llave Allen de 5 mm, alicates de punta fina</p>

Elementos	Operaciones
Ruedas	<p data-bbox="200 82 444 102">Instrucciones de mantenimiento</p> <p data-bbox="200 112 952 153">El radio es una pieza importante que conecta el centro de la rueda con la llanta. La fuerza y la tensión de los radios influyen directamente en la estabilidad y seguridad de una E-bike.</p> <p data-bbox="200 163 916 204">Ajuste los radios con herramientas profesionales en el punto de servicio oficial en caso de que se produzcan las siguientes situaciones:</p> <ol data-bbox="200 214 830 261" style="list-style-type: none"> <li data-bbox="200 214 804 234">1. La rueda oscila hacia la izquierda y hacia la derecha o hacia arriba y hacia abajo. <li data-bbox="200 242 830 261">2. La cabecilla del radio está suelta. (Agitando el radio para comprobar si está suelta). <p data-bbox="200 293 940 334">Puede reemplazar los neumáticos usted mismo comprándolos en la tienda oficial en línea. Herramientas necesarias: Llave Allen 4/6mm, casquillo 22mm, palanca para desmontar neumáticos.</p> <p data-bbox="200 366 785 385">Cómo evaluar el grado de desgaste de los neumáticos y declaración de riesgos</p> <p data-bbox="200 395 907 478">La frecuencia de sustitución de los neumáticos de la E-bike vendrá determinada por los hábitos personales de conducción, el estado de la vía, así como el tiempo de uso, el desgaste de los neumáticos y la frecuencia de uso de los neumáticos. A continuación se presentan algunas recomendaciones generales:</p> <p data-bbox="200 489 944 529">Desgaste de los neumáticos: Se recomienda reemplazar un neumático cuando la banda de rodadura esté alisada.</p> <p data-bbox="200 540 948 644">Tiempo de uso: Un neumático deberá sustituirse cada 2 o 3 años aunque la banda de rodadura no esté aparentemente desgastada, ya que el neumático irá envejeciendo y su superficie se endurecerá tras un largo período de uso o almacenamiento, lo que puede entrañar riesgos. Un neumático puede usarse durante aproximadamente 6 años, pero si encuentra alguna marca de envejecimiento, como grietas, debe reemplazarlo inmediatamente incluso si su período de servicio no llega a los 6 años.</p> <p data-bbox="200 655 921 717">Desgaste: Si utiliza una E-bike con mucha frecuencia, especialmente en carreteras con un estado de la vía deficiente, los neumáticos se desgastarán más rápido, por lo que deberá revisarlos y reemplazarlos con más frecuencia.</p> <p data-bbox="200 727 952 851">Otros daños: Deberá considerar reemplazar el neumático si encuentra un bulto en el neumático causado por un daño en la superficie o en el flanco del mismo, o fenómenos de desgaste anormales, incluido el desgaste de un lado del neumático y el desgaste de los neumáticos creando ondulaciones. En conclusión, se recomienda verificar el desgaste de los neumáticos mensualmente y reemplazarlos en caso de desgaste grave, adelgazamiento del espesor o grietas. Mientras tanto, para prolongar la vida útil de un neumático, límpielo y realice tareas de mantenimiento de forma periódica.</p>
Neumáticos	<p data-bbox="200 855 948 978">Limpiar y comprobar la presión de los neumáticos con regularidad son métodos básicos de mantenimiento. La presión recomendada para los neumáticos (por ejemplo, 40 psi) viene impresa en el flanco del neumático. Si solo encuentra un rango de presión recomendada para los neumáticos en el flanco del neumático, siendo que la mejor presión de los neumáticos viene determinada por el modelo de su E-bike, la carga útil y el estado de la vía, deberá realizar algunas pruebas para determinar la presión más adecuada de los neumáticos.</p>

Elementos	Operaciones
Método de lubricación	Se recomienda lubricar mensualmente el sistema de transmisión (cadena, cassette, plato y bielas y desviador trasero) con un buen lubricante mineral para bicicletas eléctricas. Limpie el sistema de transmisión con un cepillo u otras herramientas profesionales antes de lubricar para evitar la acumulación de lubricante.
Ajuste de los reflectores	Consulte el "Manual de usuario" para obtener más detalles.
Ajuste de un manillar torcido y suelto	<p>Debes ajustar el ángulo del manillar y los tornillos de la dirección cuando notes que las ruedas no están perpendiculares al manillar, o que la horquilla delantera se balancea al apretar los frenos y empujar la bicicleta eléctrica hacia adelante y hacia atrás. Antes de realizar el ajuste, desmonte el panel elevador.</p> <p>Herramientas necesarias: llave Allen de 6 mm, palanca</p>
Sillín	<p>El mantenimiento básico es guardar la E-bike de forma adecuada.</p> <p>Se recomienda no estacionar la E-bike en el exterior en días lluviosos o en un ambiente húmedo. Cuando llueva, se recomienda cubrir el sillín con tela impermeable, como solución temporal, que deberá quitar y usar para retirar la humedad restante de la E-bike, trasladando la E-bike a un lugar seco y dajando que se seque de forma natural.</p> <p>Aunque esta E-bike es resistente al agua hasta cierto punto, puede sufrir daños debido al agua, la humedad u otros líquidos si está expuesta a ellos. (Nota: los daños al producto causados por líquidos o agua no están cubiertos por la garantía. Cualquier daño a las piezas principales de la E-bike, incluyendo la PCB, la placa de control, los cables, el sistema electrónico, la batería, etc., puede entrañar riesgos más graves).</p> <p>Mientras tanto, es necesario evitar la exposición prolongada de la E-bike al sol y estacionarla a resguardo. La batería de la E-bike tiene una función de protección contra el sobrecalentamiento por carga o descarga que puede detener la carga o descarga cuando la temperatura de la batería es demasiado alta. Será mejor evitar que la batería se cargue o descargue en un entorno con altas temperaturas, ya que eso puede influir en el rendimiento de la batería.</p> <p>Debe evitar la exposición del sillín a sustancias corrosivas.</p>

Elementos	Operaciones
Método de limpieza recomendado	<p>Se recomienda utilizar un paño húmedo y un detergente degradable no corrosivo para limpiar la E-bike y después pasar un paño seco. Le recomendamos lubricar y limpiar la cadena con lubricante de alta calidad.</p> <hr/> <p> Advertencia:</p> <p>No limpie la E-bike con una pistola de agua pulverizada a alta presión, ya que puede provocar un cortocircuito en el sistema de control electrónico o acelerar la corrosión de las piezas mecánicas.</p> <p>No limpie con detergente corrosivo o volátil.</p> <p>Verifique si se ha acumulado suciedad en el puerto de carga. Deberá utilizar un cepillo suave o aire a baja presión para limpiar la parte interior de la E-bike.</p> <hr/> <p>Extraiga la batería antes de limpiar.</p> <p>Apague la E-bike antes de limpiarla.</p> <p>Desenchufe el cargador y cierre la tapa del puerto de carga antes de limpiar.</p> <p>Asegúrese de que todos los contactos y puertos estén secos y limpios antes de conectarlos al cargador.</p>
Otras condiciones	<p>Si necesita ayuda de un ingeniero de mantenimiento, póngase en contacto con el servicio de posventa oficial para saber cuál es el centro de servicio más cercano.</p> <p>La exposición prolongada a los rayos UV, la lluvia y los elementos puede dañar los materiales de la carcasa, guarde en el interior cuando no esté en uso.</p>

Посетите сайт <https://service.segway.com/us-en/>, чтобы получить дополнительную информацию об услугах , обслуживании , самостоятельном ремонте , безопасности и предупреждениях , а также другую важную информацию , связанную с продуктом . (Как найти информацию для вашего продукта : посетите веб – сайт , выберите значок модельного ряда вашего продукта , а затем выберите конкретную модель продукта . Откроется специальная страница , на которой вы сможете получить доступ к информации о продукте и безопасности , относящейся к вашему продукту .) Информация на сайте может время от времени обновляться / пересматриваться . Обязательно проверяйте актуальную информацию , чтобы обеспечить вашу безопасность и удовольствие от использования продукта . Если у вас возникли вопросы о продукте и / или безопасности , или вы не можете найти какой – либо документ / информацию в Интернете , свяжитесь с нашей службой поддержки . Мы рекомендуем доставить электровелосипед в мест о покупки для получения помощи по техническому обслуживанию .

Позиции	Операции
Тормозная система	<p>Инструкции по обслуживанию</p> <p>В E-bike установлены маслогидравлические дисковые тормоза. Рекомендуется ежемесячно проверять положение тормозного суппорта и натяжение тормозного рычага.</p> <p>Если вы слышите аномальные звуки, вызванные трением диска, можно ослабить два винта суппорта с помощью шестигранного ключа на 5 мм и отрегулировать зазор между тормозными дисками и суппортами, чтобы аномальный шум исчез.</p> <p>Если вы обнаружите слабое натяжение тормозного рычага, нужно ослабить винты в отверстии для заливки масла на тормозном рычаге с помощью универсального ключа на 2,5 мм и самостоятельно долить тормозное масло с помощью набора инструментов для перекачки масла (приобретается отдельно). Следует доливать минеральное тормозное масло. Нажмите тормозной рычаг и постукивайте по тормозной линии при доливании тормозного масла, а также проверяйте наличие пузырьков воздуха в масле. Доливайте масло, пока пузырьки не исчезнут. (Смотрите обучающее видео на https://service.segway.com/us-en/)</p> <p>Важно проверять наличие утечек тормозного масла. В этом случае обратитесь в отдел послепродажного обслуживания.</p>
	<p>Рекомендации по замене тормозных колодок</p> <p>Поскольку мотор E-bike, который обеспечивает его гораздо большую мощность и высокую скорость, тяжелый, тормозные колодки E-bike изнашиваются быстрее, чем у обычного велосипеда. Если вы слышите аномальные звуки при торможении, особенно резкие звуки от трения металла, или обнаружите, что толщина тормозной колодки меньше 1 мм, необходимо заменить тормозные колодки. Для замены необходимо снять тормозной суппорт.</p> <p>Необходимые инструменты: шестигранный ключ на 5 мм, острогубцы</p>

Позиции	Операции
Колеса	<p>Инструкции по обслуживанию</p> <p>Спица — это важная деталь, которая соединяет ступицу колеса с ободом. Прочность и натяжение спиц напрямую влияют на устойчивость и безопасность E-bike.</p> <p>Отрегулируйте спицы с помощью профессиональных инструментов в официальной сервисной мастерской в случае следующих ситуаций:</p> <ol style="list-style-type: none"> 1. Колесо качается влево и вправо или движется вверх и вниз. 2. Ниппель спицы ослаблен. (Потрясите спицу, чтобы проверить, не ослаблена ли она.) <p>Вы можете заменять шины самостоятельно после покупки шин в официальном интернет-магазине. Необходимые инструменты: 4/6 мм шестигранный ключ, 22 мм головка, монтажка для шин.</p> <p>Оценка степени износа шины и заявление об опасности</p> <p>Частота замены шин E-bike зависит от личной манеры движения, состояние дорог, а также продолжительности использования, износа шин и частотой их использования. Вот некоторые общие рекомендации:</p> <p>Износ шин: Рекомендуется заменить шину, когда протектор шины стерся.</p> <p>Возраст: Шину следует заменять каждые 2-3 года, даже если протектор шины не изношен явно, так как шина будет стареть, а ее поверхность станет жесткой после длительного использования или хранения, что может создать опасность. Шину можно использовать около 6 лет, но если вы заметите какие-либо признаки старения, такие как трещины, нужно немедленно заменить ее, даже если срок ее службы меньше 6 лет.</p> <p>Износ: Если вы часто ездите на E-bike, особенно по плохим дорогам, шина будет изнашиваться быстрее, поэтому следует чаще проверять и заменять шины.</p> <p>Другие повреждения: Следует рассмотреть возможность замены шины, если вы обнаружите выпуклость на шине, вызванную повреждением поверхности или боковины шины, или аномальные явления износа, включая односторонний и/или волнистый износ шины.</p> <p>В заключение, рекомендуется проверять износ шины ежемесячно и заменять шину в случае серьезного износа, уменьшения толщины шины или появления трещин. В то же время, чтобы продлить срок службы шин, регулярно очищайте и обслуживайте их.</p>
Шины	<p>Основные методы обслуживания - это регулярная очистка и проверка давления в шинах. Рекомендуемое давление в шинах указано на боковине шины (например, 40 psi). Если на боковине шины указан только рекомендуемый диапазон давления в шинах, так как оптимальное давление в шинах определяется моделью вашего E-bike, полезной нагрузкой и дорожными условиями, то следует провести некоторые тесты, чтобы узнать оптимальное давление в шинах.</p>
Способ смазки	<p>Рекомендуется ежемесячно смазывать трансмиссионную систему (цепь, кассету, переднюю звездочку и кривошипную систему, а также задний переключатель) качественной минеральной смазкой для E-bike. Перед смазкой очистите трансмиссионную систему щеткой или другими профессиональными инструментами, чтобы предотвратить скопление смазки.</p>

Позиции	Операции
Регули- ровка рефлек- торов	<p>Подробнее см. в Руководстве пользователя.</p>
Устранение перекоса и люфта руля	<p>Необходимо отрегулировать угол руля и винты рулевой колонки, если вы обнаружили, что колёса не перпендикулярны рулю, или передняя вилка шатается при нажатии на тормозные рычаги и поворачивании электровелосипеда вперёд-назад. Перед регулировкой снимите панель держателя руля.</p> <p>Необходимые инструменты: Шестигранный ключ на 6 мм, Монтажка</p>
Седло	<p>Основное обслуживание заключается в правильном хранении E-bike.</p> <p>Рекомендуется не оставлять E-bike на улице в дождливый день или во влажной среде. Попав под дождь, рекомендуется накрыть седло водонепроницаемой тканью (это временное решение). Позже следует снять ткань и использовать ее, чтобы вытереть влагу с E-bike, а затем поместить E-bike в сухое место и дать ему высохнуть естественным образом.</p> <p>Хотя этот E-bike водонепроницаем в определенной степени, он может быть поврежден водой, влагой или жидкостью, если вы подвергнете его воздействию жидкости или воды. (Примечание. Повреждение продукта, вызванное жидкостью или водой, не покрывается гарантией. Любое повреждение основных частей E-bike, включая печатную плату, пульт управления, провода, электронную систему, аккумулятор и т. д., может привести к дальнейшему и более серьезному риску или опасности.)</p> <p>Необходимо предотвратить длительное воздействие солнечного света на E-bike и парковать его под навесом. Батарея E-bike имеет функцию защиты от перегрева при зарядке/разрядке, которая может остановить зарядку/разрядку, когда температура батареи слишком высока. Рекомендуется не проводить зарядку/разрядку батареи в условиях высокой температуры, так как это может повлиять на производительность батареи.</p> <p>Необходимо предотвратить контакт седла с коррозионно-активными веществами.</p>

Позиции	Операции
Рекомендуемый метод очистки	<p>Рекомендуется использовать влажную ткань и неагрессивное биоразлагаемое моющее средство для очистки E-bike и протирать его сухой тканью. Рекомендуется смазывать и чистить цепь высококачественной смазкой.</p> <hr/> <p> Предупреждение.</p> <p>Не очищайте E-bike с помощью мойки высокого давления, так как это может вызвать короткое замыкание в электронной системе управления и ускорить коррозию механических деталей.</p> <p>Не очищайте изделие с помощью агрессивного или летучего моющего средства.</p> <p>Проверьте наличие скоплений грязи на порту зарядки. Для очистки внутренней части E-bike следует использовать мягкую щетку или воздух низкого давления.</p> <hr/> <p>Перед очисткой извлеките батарею.</p> <p>Выключите E-bike перед очисткой.</p> <p>Перед очисткой отключите зарядное устройство и закройте крышку порта зарядки.</p> <p>Перед подключением к зарядному устройству убедитесь, что все контакты и порты сухие и чистые.</p>
Другие условия	<p>Если требуется помощь специалиста по обслуживанию, свяжитесь с отделом послепродажного обслуживания, чтобы узнать местонахождение ближайшего сервисного центра.</p> <p>Длительное воздействие ультрафиолетовых лучей, дождя и внешних факторов может повредить материалы корпуса, храните изделие в помещении, когда не используете его.</p>

漢

請造訪 <https://service.segway.com/us-en/> 以針對服務、維護、自我修復、安全和警告以及其他重要產品相關資訊獲取更多相關資訊。(如何查找您的產品資訊: 造訪網站, 選擇您產品型號系列的圖示, 然後選擇您的特定產品型號。專用頁面將立即開啟, 您可以在其中查閱適用於您產品的產品和安全相關資訊。) 線上資訊可能會不時更新 / 修訂。請隨時查看最新資訊, 以確保安全和良好的產品使用體驗。如果您對產品和 / 或安全性有任何疑問, 或者無法在線上找到任何可用的文件 / 資訊, 請聯絡我們的客戶服務團隊。我們建議將電動自行車帶至購買地點以獲得維護支援。

項目	操作
煞車系統	<p>保養指示</p> <p>E-bike 搭載液壓碟煞, 建議每月檢查煞車卡鉗的位置和煞車拉桿的張力。</p> <p>如果您聽到因碟煞摩擦而產生的異音, 您可以使用 5 mm 的六角扳手鬆開卡鉗的兩顆螺絲, 調整碟煞與卡鉗之間的空間, 直到無異音為止。</p> <p>如果您發現煞車拉桿張力不足, 您需要使用 2.5 mm 梅花扳手鬆開煞車拉桿注油孔的螺絲, 並使用整套注油工具(需另行購買) 自行注入煞車油。您必須注入礦物煞車油。添加煞車油時, 請按壓煞車拉桿並輕彈煞車油管, 同時在過程中檢查是否有任何氣泡。注入油, 直到無氣泡為止。(前往 https://service.segway.com/us-en/ 觀看教學影片。)</p> <p>確認煞車油是否有滲漏十分重要。如果有此情況, 請聯絡售後服務人員。</p> <p>更換煞車來令片的建議</p> <p>E-bike 的馬達較重, 這是為了提供 E-bike 更強的動力, 以此達到加速目的。因此, E-bike 的煞車來令片比傳統自行車的磨損得更快。如果您在煞車時聽到不正常的聲音, 尤其是金屬摩擦的尖銳聲, 或發現煞車來令片的厚度小於 1mm, 這時就必須更換。您可以在拆卸煞車卡鉗後完成更換。</p> <p>所需工具: 5 mm 內六角扳手、尖嘴鉗</p>
車輪	<p>保養指示</p> <p>輻條是連接輪輞和胎環的重要零組件。輪輻的強度和緊度會直接影響 E-bike 的穩定性與安全性。</p> <p>若發生以下情況, 請至官方服務據點使用專業工具調整輪輻:</p> <ol style="list-style-type: none">1. 轉輪左右擺動或上下移動。2. 輪輻接頭鬆動。(晃動輪輻檢查是否鬆動。) <p>前往官方線上商店購買輪胎後, 您可以自行更換輪胎。</p> <p>所需工具: 4/6mm 六角扳手、22mm 套筒、撬胎棒。</p>

項目	操作
車輪	<p>如何評估輪胎磨耗程度與危險之聲明</p> <p>E-bike 輪胎的更換頻率取決於個人的騎乘習慣、道路狀況，以及輪胎的使用時間、磨損程度和使用頻率。以下是一般建議：</p> <p>輪胎磨損建議在輪胎磨平時更換輪胎。</p> <p>使用年限：即使胎紋沒有明顯磨損，也應每 2 至 3 年更換一次，因為輪胎在長時間使用或存放後，表面會老化變硬，可能造成危險。每顆輪胎可使用約 6 年，但如果您發現有老化現象，如裂紋，即使使用時間短於 6 年，也必須立即更換。</p> <p>磨損：如果您經常騎乘 E-bike，尤其是在惡劣路況下，輪胎的磨損會更快。因此，您應該更頻繁地檢查和更換輪胎。</p> <p>其他損害：若發現因輪胎表面或胎壁損傷而造成的輪胎凸起情形，或不正常的磨耗現象，包括輪胎單面磨損、輪胎呈波浪狀等，您都應考慮更換輪胎。</p> <p>總而言之，建議每月檢查輪胎磨耗情況，並在輪胎嚴重破損、厚度變薄或出現裂痕時更換輪胎。同時，為了延長輪胎的使用年限，請定期清潔和保養輪胎。</p>
輪胎	<p>定期清潔和檢查胎壓是基本的保養方法。建議胎壓（例如 40 psi）標記於胎壁上。如果您只在胎壁找到單一建議胎壓範圍，由於最佳胎壓是由您的 E-bike 型號、負載及路面狀況決定，您必須做些測試，以此獲得最佳胎壓。</p>
潤滑方法	<p>建議每月使用優質的 E-bike 礦物潤滑油來潤滑傳動系統（鏈條、飛輪、鏈輪與曲柄組和後鏈輪裝置）。潤滑前請用刷子或其他專業工具清潔傳動系統，以防止潤滑油堆積。</p>
調整反光鏡	<p>詳情請參閱「使用者手冊」。</p>
調整歪斜和鬆脫的車把	<p>當你發現車輪與把手不垂直，或是在捏住煞車桿並前後推動電動自行車時時又會晃動，你就需要調整把手角度並鎖緊頭碗螺絲。調整前，請先拆卸車把固定座面板。</p> <p>所需工具：6 mm 六角扳手、撬片</p>
座墊	<p>其基本保養方法就是適當地存放您的 E-bike。</p> <p>建議不要在雨天或潮濕的環境下將 E-Bike 停在戶外。當您在戶外遇到下雨天，建議您暫時用防水布蓋住座墊，之後您可以將防水布取下，擦拭 E-bike 上的水氣，並將 E-bike 移到乾燥處，讓其自然風乾。</p> <p>雖然這款 E-bike 具備一定程度的防水功能，但如果您將其暴露於液體或水中，車輪可能會因水、濕氣或液體而損壞。（註：因液體或水造成的產品損壞不在保固範圍內。任何 E-Bike 的主要零件，包括 PCB、控制板、電線、電子系統、電池等的損壞，都可能導致更大更嚴重的風險或危險。）</p> <p>同時，您需要防止 E-bike 長時間照射陽光，並將其停放在遮陽棚下。E-bike 的電池具有充電 / 放電過熱保護功能，當電池溫度過高時，它可能會停止充電 / 放電。請勿在高溫環境下為電池充電 / 放電，因為這可能會影響電池效能。您需要防止座墊受到腐蝕性物質的侵蝕。</p>





項目	操作
建議清潔方法	<p>建議使用濕布及非腐蝕性的環保清潔劑來清潔 E-bike，然後用乾布擦拭。我們建議您使用高品質的潤滑油來潤滑和清潔鏈條。</p> <p> 警告：</p> <p>切勿使用高壓水槍清洗 E-bike，以免造成電子控制系統短路，或加速機械零件鏽蝕。</p> <p>切勿使用腐蝕性或揮發性清潔劑清洗。</p> <p>請檢查充電孔上是否有髒污堆積。您應使用軟刷或低壓氣體設備清潔 E-bike 的內部。</p> <p>清潔前請先取出電池。</p> <p>清潔前請先關閉 E-bike 的電源。</p> <p>清潔前請先移除充電器，蓋上充電孔蓋。</p> <p>連接充電器前，請確定所有接觸點和連接埠均乾燥且清潔。</p>
其他狀況	<p>如果您需要維修工程師的協助，請聯絡官方售後服務中心，取得距離最近的維修中心之資訊。</p> <p>長時間暴露在紫外線、雨水和惡劣環境下可能損壞外殼材料。不使用時，請存放於室內。</p>







Recommended Maintenance Schedule / Calendrier d'entretien recommandé / Programa de mantenimiento recomendado / Рекомендуемый график технического обслуживания / 建議保養計畫







EN

To ensure safe riding, day-to-day care and regular maintenance are essential. You, the owner, have control and knowledge of how often you use your scooter, how hard you use it, and where you use it. It is the owner's responsibility to perform regular checks and bring your scooter to an authorized service center for inspection and service. Please refer to the maintenance schedule below.



Maintenance Schedule

Item	Type	Pre-riding Check	Maintenance Frequency			
			Every 500 km or every 3 months	Every 1,000 km or every 6 months	Every 2,000 km or every 12 months	Every 20,000 km or every 3 years
Tire		Ensure tire pressure and tire appearance are normal	Check tire pressure with a tire pressure gauge	Consider to replace tires based on the degree of tear		Recommended to replace tires
Rear Wheel					Check the wheel motor for any wobble or appearance damage	
Front Wheel					Check wheel hub for any wobble or appearance damage	
Brake		Ensure the brake system works normally	Inspect brake system and adjust it if necessary			

Item	Type	Pre-riding Check	Maintenance Frequency			
			Every 500 km or every 3 months	Every 1,000 km or every 6 months	Every 2,000 km or every 12 months	Every 20,000 km or every 3 years
Light		Ensure the light system works normally	Check the headlight and turn signal for any looseness			
Crankarm		Ensure the crankarm structure and appearance are normal		Check the crankarm for any abnormal gap or wobble		
Pedal		Ensure the pedal structure and appearance are normal		Check whether the pedal can rotate smoothly, and whether non-slip mats are excessively worn		
Transmission System			Conduct basic appearance check and basic clean	Check the structure of the transmission system and conduct maintenance and adjustment	Conduct further check and maintenance in official store	
Battery			Check charging port plug for any appearance damage or closing problem			Recommended to replace the battery
Charging Port			Check charging port plug for any appearance damage or closing problem			

Item	Type	Pre-riding Check	Maintenance Frequency			
			Every 500 km or every 3 months	Every 1,000 km or every 6 months	Every 2,000 km or every 12 months	Every 20,000 km or every 3 years
Battery Base			Check and clean up foreign objects at the pins of battery base			
Handlebar		Check the handlebar for any looseness or wobble		Check the handlebar and the relevant parts for any wobble or looseness		
Steering Structure		Ensure the steering is smooth		Check steering for any sticking, squealing or abnormal rotation range		
Throttle & Buttons		Check if the throttle and buttons can spring back well				
Cargo Rack			Check the handlebar for any looseness or appearance damage			
Saddle		Ensure that the saddle is fixed stably in an appropriate angle				
Kickstand			Check the kickstand for any looseness or appearance damage			

Item	Type	Pre-riding Check	Maintenance Frequency			
			Every 500 km or every 3 months	Every 1,000 km or every 6 months	Every 2,000 km or every 12 months	Every 20,000 km or every 3 years
Chain Cover			Check the chain cover for any looseness or appearance damage			

-  Users can perform self-maintenance using general-purpose tools by referring to the official maintenance guides or instructional videos provided.
-  Users must possess both the required professional tools and mechanical competencies. Otherwise, maintenance should be performed exclusively by an authorized service center.
-  Conduct the maintenance in an authorized service center.

Note:

1. To keep your vehicle working securely and normally, and to prolong its lifespan, conducting regular checks, maintenance, and repairs is necessary. The usage habits, riding patterns, and storage conditions of vehicles may vary among consumers, and factors such as wear and tear may differ accordingly. Therefore, the maintenance plans we provide are general guidelines based on typical vehicle usage conditions and are intended for reference only, without any form of commitment or warranty. Consumers should independently assess the actual condition and usage needs of their vehicles to determine specific maintenance and repair requirements, and carry out timely checks, maintenance, or repairs as necessary.
2. Never underestimate any tiny problem or abnormality of your vehicle, because they may, as time goes by, cause more serious problems without a timely solution.
3. We strongly recommend that you conduct a check and a repair to your vehicle in an authorized service center after any falling over, even if there is no damage that can be found visually, so as to reduce the safety risk.
4. We recommend that you conduct a check and necessary repair in an authorized service store after riding for every 2,000 km or 12 months, no matter there is apparent damage or not.
5. If you find obvious attenuation of the battery performance, we strongly recommend that you dispose of the battery harmlessly following local laws and regulations, then buy and install a new battery, so as to avoid the safety risk caused by the battery error.
6. If you find cracks or corrosion on the connection part or the vehicle frame, you shall stop using the vehicle immediately and contact an authorized service center for a check and repair, so as to avoid a safety risk.
7. All maintenance operations shall be conducted in a safe environment legally, and the vehicle shall be powered off during the whole process.
8. Before conducting any maintenance, please carefully read the maintenance guidelines. If you encounter any issues that





cannot be resolved, please contact after-sales support or an authorized service center for assistance. If you lack the expertise to check, repair, or maintain the vehicle by yourself, we strongly recommend having the vehicle serviced or repaired by a qualified service provider. During use, if you have any questions about the product, please promptly contact our official customer service team for support. Additionally, we offer both in-warranty and out-of-warranty (paid) repair and inspection services.





Scan the following QR Code for detailed maintenance guidelines:











Pour assurer une conduite en toute sécurité, un soin quotidien et un entretien régulier sont essentiels. En tant que propriétaire, vous avez le contrôle et la connaissance de la fréquence à laquelle vous utilisez votre scooter, de l'intensité avec laquelle vous l'utilisez et de l'endroit où vous l'utilisez. Il est de la responsabilité du propriétaire d'effectuer des vérifications régulières et d'apporter votre scooter à un centre de réparation autorisé pour inspection et entretien. Veuillez vous référer au calendrier d'entretien ci-dessous.

Calendrier d'entretien

Élément	Type	Liste de contrôle avant la conduite	Fréquence d'entretien			
			Tous les 500 km ou tous les 3 mois	Tous les 1 000 km ou tous les 6 mois	Tous les 2 000 km ou tous les 12 mois	Tous les 20 000 km ou tous les 3 ans
Pneu		Assurez-vous que la pression et l'apparence des pneus sont normales	Vérifiez la pression des pneus avec un manomètre	Envisagez de remplacer les pneus en fonction du degré d'usure		Il est recommandé de remplacer les pneus
Roue arrière					Vérifiez le moteur de roue pour tout jeu ou dommage d'apparence	
Roue avant					Vérifiez que le moyeu de la roue ne présente pas de jeu et dommage d'apparence.	
Frein		Assurez-vous que le système de freinage fonctionne normalement	Inspectez le système de freinage et réglez-le si nécessaire			
Éclairage		Assurez-vous que le système d'éclairage fonctionne normalement	Vérifiez que le feu de route et les indicateurs de direction ne sont pas desserrés.			

Élément	Type	Liste de contrôle avant la conduite	Fréquence d'entretien			
			Tous les 500 km ou tous les 3 mois	Tous les 1 000 km ou tous les 6 mois	Tous les 2 000 km ou tous les 12 mois	Tous les 20 000 km ou tous les 3 ans
Bras de manivelle		Assurez-vous que la structure et l'aspect du bras de manivelle sont normaux.		Vérifiez que le bras de manivelle ne présente pas d'écart ou de jeu anormal.		
Pédale		Assurez-vous que la structure et l'aspect de la pédale sont normaux		Vérifiez si la pédale peut tourner sans problème et si les patins antidérapants ne sont pas trop usés.		
Système de transmission			Procédez à un contrôle de l'apparence et à un nettoyage de base	Vérifiez la structure du système de transmission et procédez à l'entretien et à l'ajustement	Effectuez d'autres contrôles et entretiens dans le magasin officiel	
Batterie			Vérifiez que la prise du port de charge n'est pas endommagée ou qu'elle ne présente pas de problème de fermeture.			Il est recommandé de remplacer la batterie
Port de charge			Vérifiez que la prise du port de charge n'est pas endommagée ou qu'elle ne présente pas de problème de fermeture.			

Élément	Type	Liste de contrôle avant la conduite	Fréquence d'entretien			
			Tous les 500 km ou tous les 3 mois	Tous les 1 000 km ou tous les 6 mois	Tous les 2 000 km ou tous les 12 mois	Tous les 20 000 km ou tous les 3 ans
Base de la batterie			Vérifiez et nettoyez les corps étrangers au niveau des broches de la base de la batterie			
Guidon		Vérifiez que le guidon n'est pas desserré ou présente du jeu.		Vérifiez le guidon et les pièces concernées pour détecter tout balancement ou jeu.		
Structure de direction		Assurez-vous que la direction est fluide		Vérifiez la direction pour détecter tout blocage, grincement ou plage de rotation anormale		
Accélérateur électronique et boutons		Vérifiez que l'accélérateur électronique et les boutons peuvent bien revenir en place.				
Porte-bagages			Vérifiez que le porte-bagages n'est pas desserré et qu'il n'est pas endommagé.			

Élément	Type	Liste de contrôle avant la conduite	Fréquence d'entretien			
			Tous les 500 km ou tous les 3 mois	Tous les 1 000 km ou tous les 6 mois	Tous les 2 000 km ou tous les 12 mois	Tous les 20 000 km ou tous les 3 ans
Selle		Veillez à ce que la selle soit fixée de manière stable dans un angle approprié.				
Béquille			Vérifiez que le béquille n'est pas desserré et qu'il n'est pas endommagé.			
Couvercle de chaîne			Vérifiez que le couvercle de la chaîne n'est pas desserré et qu'il n'est pas endommagé.			

 : les utilisateurs peuvent effectuer l'auto-entretien à l'aide d'outils à usage général en se référant aux guides d'entretien officiels ou aux vidéos d'instruction fournies.

 : les utilisateurs doivent posséder à la fois les outils professionnels et les compétences mécaniques requis. Dans le cas contraire, l'entretien doit être effectué exclusivement par un centre de service agréé.

 : Effectuer l'entretien dans un centre de service agréé.

Remarque :

- Pour que votre véhicule fonctionne normalement et en toute sécurité, et pour prolonger sa durée de vie, il est nécessaire d'effectuer des contrôles, des entretiens et des réparations régulièrement. Les habitudes d'utilisation, les habitudes de conduite et les conditions de stockage des véhicules peuvent varier selon les utilisateurs, et des facteurs tels que l'usage peuvent différer en conséquence. Par conséquent, les programmes d'entretien que nous proposons sont des lignes directrices générales basées sur des conditions d'utilisation typiques du véhicule et sont destinés à titre de référence uniquement, sans aucune forme d'engagement ou de garantie. Les utilisateurs doivent évaluer de manière indépendante l'état réel et les besoins d'utilisation de leurs véhicules afin de déterminer les exigences spécifiques en matière d'entretien et de réparation, et effectuer les contrôles, l'entretien ou les réparations nécessaires en temps opportun.
- Ne sous-estimez jamais un petit problème ou une anomalie de votre véhicule, car ils peuvent, au fil du temps, causer des problèmes plus graves sans solution rapide.





3. Nous vous recommandons fortement d'effectuer un contrôle et une réparation de votre véhicule dans un centre de service agréé après toute chute, même s'il n'y a aucun dommage visible visuellement, afin de réduire le risque pour la sécurité.
4. Nous vous recommandons d'effectuer un contrôle et les réparations nécessaires dans un centre de service agréé après avoir roulé tous les 2 000 km ou 12 mois, qu'il y ait ou non des dommages apparents.
5. Si vous constatez une atténuation évidente des performances de la batterie, nous vous recommandons fortement d'éliminer la batterie conformément aux lois et réglementations locales, puis d'acheter et d'installer une nouvelle batterie, afin d'éviter le risque de sécurité causé par l'erreur de la batterie.
6. Si vous constatez des fissures ou de la corrosion sur une pièce de connexion ou sur le cadre du véhicule, vous devez immédiatement cesser d'utiliser le véhicule et contacter un centre de service agréé pour un contrôle et une réparation, afin d'éviter tout risque de sécurité.
7. Toutes les opérations d'entretien doivent être effectuées dans un environnement sûr et légal, et le véhicule doit être hors tension pendant tout le processus.
8. Avant d'effectuer toute opération d'entretien, veuillez lire attentivement les consignes. Si vous rencontrez des problèmes qui ne peuvent pas être résolus, veuillez contacter le support après-vente ou un centre de service agréé pour obtenir de l'aide. Si vous ne disposez pas de l'expertise nécessaire pour vérifier, réparer ou entretenir le véhicule par vous-même, nous vous recommandons fortement de faire entretenir ou réparer le véhicule par un prestataire de services qualifié. Pendant l'utilisation, si vous avez des questions sur le produit, veuillez contacter rapidement notre équipe de service client officielle pour obtenir de l'aide. De plus, nous proposons des services de réparation et d'inspection sous garantie et hors garantie (payants).





Scannez le QR code suivant pour obtenir des instructions d'entretien détaillées :











Para garantizar una conducción segura, el cuidado diario y el mantenimiento regular son esenciales. Usted, el propietario, debe conocer y controlar la frecuencia con la que usa su patinete, la intensidad con la que lo usa y dónde lo usa. Es responsabilidad del propietario realizar controles periódicos y llevar su patinete a un centro de servicio autorizado para su inspección y servicio. Consulte el programa de mantenimiento a continuación.

Calendario de mantenimiento

Artículo	Tipo	Verificación previa a la conducción	Frecuencia del mantenimiento			
			Cada 500 km o cada 3 meses	Cada 1000 km o cada 6 meses	Cada 2000 km o cada 12 meses	Cada 20000 km o cada 3 años
Neumático		Asegúrese de que la presión de los neumáticos y la apariencia de los neumáticos sean normales	Verifique la presión de los neumáticos con un manómetro de presión de los neumáticos	Considere reemplazar los neumáticos dependiendo del grado de desgaste		Se recomienda reemplazar los neumáticos
Rueda trasera					Compruebe el motor de las ruedas para ver si oscila o presenta daños	
Rueda delantera					Revise el cubo de la rueda en busca de oscilaciones y presenta daños	
Freno		Asegúrese de que el sistema de frenado funcione con normalidad	Inspeccione el sistema de frenado y ajústelo si es necesario			
Luz		Asegúrese de que el sistema de luces funcione con normalidad	Compruebe el faro y los indicadores de dirección para ver si están sueltos			

Artículo	Tipo	Verificación previa a la conducción	Frecuencia del mantenimiento			
			Cada 500 km o cada 3 meses	Cada 1000 km o cada 6 meses	Cada 2000 km o cada 12 meses	Cada 20000 km o cada 3 años
Brazo de manivela		Asegúrese de que la estructura y la apariencia del brazo de la manivela sean normales		Revise el brazo de la manivela en busca de espacios o oscilaciones anormales		
Pala		Asegurar que la estructura y el aspecto de la pala sean normales		Compruebe si la pala puede girar con suavidad y si las alfombrillas antideslizantes están excesivamente desgastadas		
Sistema de transmisión			Realice una verificación básica de la apariencia y una limpieza básica	Compruebe la estructura del sistema de transmisión y realice el mantenimiento y el ajuste	Realice más controles y mantenimiento en la tienda oficial	
Batería			Verifique el enchufe del puerto de carga para ver si hay desperfectos en su apariencia o problemas de cierre			Se recomienda reemplazar la batería

Artículo	Tipo	Verificación previa a la conducción	Frecuencia del mantenimiento			
			Cada 500 km o cada 3 meses	Cada 1000 km o cada 6 meses	Cada 2000 km o cada 12 meses	Cada 20000 km o cada 3 años
Puerto de carga			Verifique el enchufe del puerto de carga para ver si hay desperfectos en su apariencia o problemas de cierre			
Base de la batería			Revise y limpie los objetos extraños en los pines de la base de la batería			
Manillar		Verifique el manillar en busca de cualquier holgura u oscilación		Verifique el manillar y las partes relevantes en busca de oscilación u holgura		
Estructura de dirección		Asegúrese de que la dirección se desplace con suavidad		Compruebe la dirección para ver si se atasca, se produce algún chirrido o el rango de rotación es anormal		
Acelerador y botones		Compruebe que el acelerador y los botones vuelvan bien a su posición				

Artículo	Tipo	Verificación previa a la conducción	Frecuencia del mantenimiento			
			Cada 500 km o cada 3 meses	Cada 1000 km o cada 6 meses	Cada 2000 km o cada 12 meses	Cada 20000 km o cada 3 años
Portaequipajes			Revise el manillar en busca de cualquier holgura o defectos en la apariencia			
Sillín		Asegúrese de que el sillín esté bien fijado en un ángulo adecuado				
Pata de apoyo			Revise el pata de apoyo en busca de cualquier holgura o defectos en la apariencia			
Cubierta de la cadena			Revise la cubierta de la cadena en busca de cualquier holgura o defectos en la apariencia			

 : los usuarios pueden realizar el mantenimiento ellos mismos utilizando herramientas de uso general y consultando las guías de mantenimiento oficiales o los vídeos instructivos proporcionados.

 : los usuarios deben poseer tanto las herramientas profesionales como las competencias mecánicas requeridas. De lo contrario, el mantenimiento debe realizarlo exclusivamente un centro de servicio autorizado.

 : realice el mantenimiento en un centro de servicio autorizado.

Nota:

1. Para que el funcionamiento de su vehículo sea seguro y normal, y para prolongar su vida útil, es necesario realizar

revisiones, mantenimiento y reparaciones regularmente. Los hábitos de uso, los patrones de conducción y las condiciones de almacenamiento de los vehículos pueden variar de un consumidor a otro, y factores como el desgaste pueden diferir en consecuencia. Por lo tanto, los planes de mantenimiento que proporcionamos son pautas generales basadas en condiciones típicas de uso del vehículo y están destinados solo para su consulta, sin que supongan ningún tipo de compromiso o garantía. Los consumidores deben evaluar de forma independiente el estado real y las necesidades de uso de sus vehículos para determinar los requisitos específicos de mantenimiento y reparación, y llevar a cabo revisiones, tareas de mantenimiento o reparaciones oportunas según sea necesario.





2. Nunca subestime ningún problema o anomalía pequeña de su vehículo, porque pueden, con el tiempo, causar problemas más graves sin una solución oportuna.
3. Recomendamos encarecidamente que realice una revisión y reparación de su vehículo en un centro de servicio autorizado después de cualquier caída, incluso si no hay daños visibles, para reducir el riesgo de seguridad.
4. Le recomendamos que realice una revisión y las reparaciones necesarias en una tienda de servicio autorizada después de cada 2000 km o 12 meses de conducción, sin importar si hay daños aparentes o no.
5. Si encuentra una reducción obvia del rendimiento de la batería, le recomendamos encarecidamente que se deshaga de la batería de manera segura siguiendo las leyes y regulaciones locales, y luego compre e instale una nueva batería, para evitar riesgos para la seguridad causados por un fallo de la batería.
6. Si encuentra grietas o señales de corrosión en la parte de la conexión o en el chasis del vehículo, debe dejar de usar el vehículo de inmediato y contactar con un centro de servicio autorizado para una revisión y reparación y evitar riesgos para la seguridad.
7. Todas las operaciones de mantenimiento deben realizarse en un entorno seguro y legal, y el vehículo debe estar apagado durante todo el proceso.
8. Antes de realizar cualquier mantenimiento, lea atentamente las directrices de mantenimiento. Si encuentra algún problema que no se pueda resolver, comuníquese con el servicio posventa o con un centro de servicio autorizado para obtener asistencia. Si no tiene experiencia para hacer revisiones, reparaciones o tareas de mantenimiento del vehículo por su cuenta, le recomendamos encarecidamente que lo haga un proveedor de servicios calificado. Durante el uso, si tiene alguna pregunta sobre el producto, comuníquese rápidamente con nuestro equipo oficial de atención al cliente para obtener asistencia. Además, ofrecemos servicios de reparación e inspección tanto en garantía como fuera de garantía (de pago).

Escanee el siguiente código QR para obtener directrices de mantenimiento detalladas:











Для обеспечения безопасной езды необходимы ежедневный уход и регулярное техническое обслуживание. Вы, как владелец, контролируете и знаете, как часто вы используете скутер, как интенсивно вы его используете и где вы его используете. Владелец несет ответственность за проведение регулярных проверок и доставку своего скутера в авторизованный сервисный центр для осмотра и обслуживания. См. График технического обслуживания ниже.

График технического обслуживания



Элемент	Тип	Проверка перед поездкой	Периодичность технического обслуживания			
			Каждые 500 км или каждые 3 месяца	Каждые 1000 км или каждые 6 месяцев	Каждые 2000 км или каждые 12 месяцев	Каждые 20 000 км или каждые 3 года
Шина		Убедитесь, что давление в шинах и внешний вид шин в норме	Проверьте давление в шинах с помощью манометра	Рассмотрите возможность замены шин в зависимости от степени их и износа		Рекомендуется заменить шины
Заднее колесо					Проверьте мотор-колесо на предмет люфта или внешних повреждений	
Переднее колесо					Проверьте ступицу колеса на наличие люфта и внешних повреждений	
Тормоз		Убедитесь, что тормозная система работает нормально	Осмотрите тормозную систему и при необходимости отрегулируйте ее			

Элемент	Тип	Проверка перед поездкой	Периодичность технического обслуживания			
			Каждые 500 км или каждые 3 месяца	Каждые 1000 км или каждые 6 месяцев	Каждые 2000 км или каждые 12 месяцев	Каждые 20 000 км или каждые 3 года
Световые приборы		Убедитесь, что система освещения работает нормально	Проверьте фары и указатели поворота на предмет ослабления			
Шатун		Убедитесь, что конструкция и внешний вид шатуна в норме		Проверьте шатун на наличие ненормального зазора или поворота		
Педали		Убедитесь, что структура и внешний вид педалей в норме.		Проверьте, могут ли педали вращаться плавно, а также не слишком ли изношены противоскользкие накладки.		
Трансмиссия			Проведите базовую проверку внешнего вида и базовую очистку	Проверьте структуру трансмиссии и проведите техническое обслуживание и регулировку	Проведите дальнейшую проверку и техническое обслуживание в официальном магазине	

Элемент	Тип	Проверка перед поездкой	Периодичность технического обслуживания			
			Каждые 500 км или каждые 3 месяца	Каждые 1000 км или каждые 6 месяцев	Каждые 2000 км или каждые 12 месяцев	Каждые 20 000 км или каждые 3 года
Батарея			Проверьте заглушку порта зарядки на наличие внешних повреждений или проблем с закрытием.			Рекомендуется заменить батарею
Порт зарядки			Проверьте заглушку порта зарядки на наличие внешних повреждений или проблем с закрытием.			
Основание батареи			Проверьте и очистите от посторонних предметов штифты основания батареи			
Руль		Проверьте руль на наличие люфта		Проверьте руль и соответствующие детали на наличие люфта.		

Элемент	Тип	Проверка перед поездкой	Периодичность технического обслуживания			
			Каждые 500 км или каждые 3 месяца	Каждые 1000 км или каждые 6 месяцев	Каждые 2000 км или каждые 12 месяцев	Каждые 20 000 км или каждые 3 года
Рулевое управление		Убедитесь, что рулевое управление работает плавно		Проверьте рулевое управление на наличие заеданий, скрипов или ненормального диапазона поворота		
Дроссель и кнопки		Проверьте правильность возврата в исходное состояние дросселя и кнопок				
Багажник			Проверьте руль на наличие люфтов или внешних повреждений			
Седло		Убедитесь, что седло надежно закреплено под соответствующим углом.				
Откидная опора			Проверьте откидную опору на наличие люфтов или внешних повреждений			

Элемент	Тип	Проверка перед поездкой	Периодичность технического обслуживания			
			Каждые 500 км или каждые 3 месяца	Каждые 1000 км или каждые 6 месяцев	Каждые 2000 км или каждые 12 месяцев	Каждые 20 000 км или каждые 3 года
Крышка цепи			Проверьте крышку цепи на наличие люфтов или внешних повреждений.			

-  Пользователи могут проводить самостоятельное техническое обслуживание с помощью инструментов общего назначения, обращаясь к официальным руководствам по техническому обслуживанию или обучающим видеороликам.
-  Пользователи должны иметь необходимые профессиональные инструменты и навыки работы с механизмами. В противном случае техническое обслуживание следует проводить исключительно в авторизованном сервисном центре.
-  Проводите техническое обслуживание в авторизованном сервисном центре.

Примечание.

1. Чтобы обеспечить надежную и нормальную работу вашего транспортного средства и продлить срок его службы, необходимо регулярно проводить проверки, техническое обслуживание и ремонт. Характер использования, манера езды и условия хранения транспортных средств могут отличаться у разных потребителей, соответственно, могут отличаться и такие факторы, как износ. Поэтому предлагаемые нами планы технического обслуживания являются общими рекомендациями, основанными на типичных условиях эксплуатации транспортного средства, и предназначены только для ознакомления, без каких-либо обязательств или гарантий. Потребители должны самостоятельно оценивать фактическое состояние и потребности в эксплуатации своих транспортных средств, чтобы определить конкретные требования к техническому обслуживанию и ремонту, и своевременно проводить проверки, техническое обслуживание или ремонт по мере необходимости.
2. Ни в коем случае не пренебрегайте любыми мелкими проблемами или отклонениями в работе вашего транспортного средства, поскольку без своевременного решения со временем они могут привести к более серьезным проблемам.
3. Мы настоятельно рекомендуем проводить проверку и ремонт транспортного средства в авторизованном сервисном центре после любого падения, даже если визуально не видно никаких повреждений. Это позволит снизить риск безопасности.
4. Мы рекомендуем проводить проверку и необходимый ремонт в авторизованном сервисном центре после каждых 2000 км пробега или 12 месяцев, независимо от наличия явных повреждений.
5. Если вы обнаружите явное снижение производительности батареи, мы настоятельно рекомендуем

утилизировать батарею безопасным способом в соответствии с местными законами и правилами, а затем купить и установить новую батарею, чтобы избежать риска безопасности, вызванного ошибкой батареи.

6. Если вы обнаружили трещины или коррозию на соединительной части или раме транспортного средства, немедленно прекратите его эксплуатацию и обратитесь в авторизованный сервисный центр для проверки и ремонта, чтобы избежать риска для безопасности.
7. Все операции по техническому обслуживанию должны проводиться в безопасных условиях на законных основаниях, и во время всего процесса транспортное средство должно быть обесточено.
8. Перед проведением технического обслуживания внимательно ознакомьтесь с инструкцией по обслуживанию. Если у вас возникли проблемы, которые не удается решить, обратитесь за помощью в службу послепродажной поддержки или авторизованный сервисный центр. Если у вас нет достаточного опыта для самостоятельной проверки, ремонта или обслуживания транспортного средства, мы настоятельно рекомендуем обращаться в квалифицированный сервисный центр. Если в процессе использования у вас возникнут вопросы по товару, незамедлительно обращайтесь в нашу официальную службу поддержки. Кроме того, мы предлагаем услуги как гарантийного, так и негарантийного (платного) ремонта и проверки.









Отсканируйте следующий QR-код для получения подробных инструкций по обслуживанию:











漢

為確保騎行安全，必須進行日常保養及定期維護。身為車主，您可以控制和掌握您使用滑板車的頻率、使用強度以及使用地點。車主有責任定期檢查並將您的滑板車帶到授權服務中心進行檢查與維修。請參閱以下保養計畫。

保養計畫

項目	類型	騎乘前檢查清單	保養頻率			
			每 500 公里或每 3 個月	每 1,000 公里或每 6 個月	每 2,000 公里或每 12 個月	每 20,000 公里或每 3 年
輪胎		確保輪胎氣壓和輪胎外觀正常	使用胎壓計檢查輪胎壓力	根據磨損程度考慮更換輪胎		建議更換輪胎
後輪					檢查輪穀電機是否有任何晃動或外觀損壞	
前輪					檢查輪穀是否有任何晃動或損壞	
煞車		確保煞車系統正常運作	檢查煞車系統並根據需要調整			
照明		確保照明系統正常運作	檢查大燈和方向指示燈是否有鬆動			
曲柄臂		確保曲柄臂結構和外觀正常		檢查曲柄臂是否有任何異常間隙或晃動		
踏板		確保踏板結構和外觀正常		檢查踏板能否順暢旋轉，以及防滑墊是否過度磨損		
傳動系統			進行基本外觀檢查和基礎清潔	檢查傳動系統結構並進行保養與調整	至官方門市進行更徹底的檢查與保養	
電池			檢查充電孔插頭是否有任何外觀損壞或閉合問題			建議更換電池

項目	類型	騎乘前檢查清單	保養頻率			
			每 500 公里或 每 3 個月	每 1,000 公里或 每 6 個月	每 2,000 公里或 每 12 個月	每 20,000 公里 或每 3 年
充電孔			檢查充電孔插頭是否有任何外觀損壞或閉合問題			
電池座			檢查並清潔電池座插銷處的異物			
車把		檢查車把是否有鬆動或晃動		檢查車把及相關零件是否有晃動或鬆脫		
轉向結構		確保轉向平穩		檢查轉向系統是否有任何堵塞、異音或不正常的轉動範圍		
油門與按鈕		檢查油門與按鈕是否回彈良好				
貨架			檢查車把是否有鬆動或外觀損壞			
座墊		確保座墊以適當角度穩固固定				
支架			檢查支架是否有鬆動或外觀損壞			
鏈條蓋			檢查鏈條蓋是否鬆動或外觀損壞			

: 使用者可以參考官方提供的保養指南或教學影片, 使用萬用工具自行保養。

 使用者必須具備所需的專業工具和機械知識能力。否則，保養應交由授權服務中心執行。

 請至授權服務中心保養。

註：

1. 為了使您的車輛安全正常運作並延長其使用壽命，定期檢查、保養和維修是必要的。消費者對車輛的使用習慣、騎乘方式、存放條件等都存在差異，磨損等因素也會有所不同。因此，我們所提供的保養計畫是根據典型車輛使用狀況所制定的一般指南，僅供參考，不含任何形式的承諾或保證。消費者應自行評估車輛的實際狀況和使用需求，確認具體的保養和維修要求，並根據需要及時檢查、保養或維修。
2. 切勿低估車輛的任何小問題或異常狀況，隨著時間的推移，如果不及時解決，它們可能會導致更嚴重的問題。
3. 我們強烈建議您在車輛發生翻覆後，即使沒有肉眼可見的損壞，也應到授權服務中心檢查和維修車輛，以降低安全風險。
4. 我們建議您每騎乘 2,000 公里或 12 個月後，無論是否有明顯損傷，都應至授權服務商店進行檢查和必要的維修。
5. 如果您發現電池性能明顯衰減，我們強烈建議您按照當地法規對電池進行無害化處理，再購買並安裝新電池，以避免因電池故障造成的安全風險。
6. 若發現連接部位或框架出現裂痕或腐蝕等情況，應立即停止使用車輛，並聯絡授權服務中心檢查及維修，以免造成安全隱患。
7. 保養作業應全數在安全環境下合法進行，且車輛應全程斷電。
8. 執行任何保養作業之前，請仔細閱讀保養指南。如果遇到任何無法解決的問題，請聯絡售後支援或授權服務中心尋求協助。如果您缺乏自行檢查、維修或保養車輛的專業知識，我們強烈建議您委託合格的服務供應商維修或保養您的車輛。使用過程中，如果您對本產品有任何疑問，請及時聯絡我們的官方客服團隊尋求幫助。此外，我們也提供保固期內和保固期外（付費）的維修和檢查服務。

掃描以下 QR 代碼取得詳細保養指南：



Screw Specifications and Torque Value / Spécifications des vis et valeur de couple / Especificaciones del tornillo y valor de torque / Спецификации винтов и моменты затяжки / 螺絲規格與扭力值

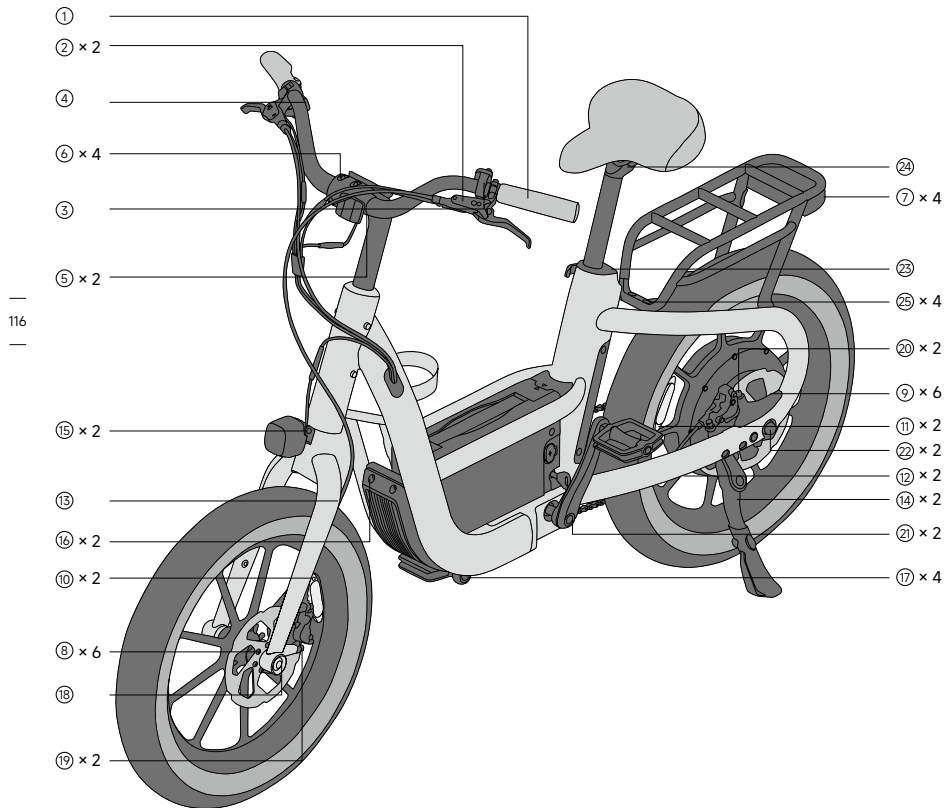

EN

No.	Screw Specifications	Torque
1	M4	$2 \pm 0.2 \text{ N}\cdot\text{m}$
2	M5	$7 \pm 1 \text{ N}\cdot\text{m}$
3	M3	$1.3 \pm 0.155 \text{ N}\cdot\text{m}$
4	M4	$2 \pm 0.2 \text{ N}\cdot\text{m}$
5	M4	$1.5 \pm 0.15 \text{ N}\cdot\text{m}$
6	M7	$14 \pm 1 \text{ N}\cdot\text{m}$
7	M4	$1.0 \pm 0.15 \text{ N}\cdot\text{m}$
8	M6	$5 \pm 1 \text{ N}\cdot\text{m}$
9	M6	$5 \pm 1 \text{ N}\cdot\text{m}$
10	M4	$2 \pm 0.2 \text{ N}\cdot\text{m}$
11	M4	$2 \pm 0.2 \text{ N}\cdot\text{m}$
12	M5	$1.8 \pm 0.15 \text{ N}\cdot\text{m}$
13	M5	$1.8 \pm 0.15 \text{ N}\cdot\text{m}$
14	M6	$7.0 \pm 1 \text{ N}\cdot\text{m}$
15	M5	$2.5 \pm 0.25 \text{ N}\cdot\text{m}$
16	M5	$1.8 \pm 0.15 \text{ N}\cdot\text{m}$
17	M5	$2.5 \pm 0.25 \text{ N}\cdot\text{m}$
18	M8	$15 \text{ N}\cdot\text{m}$
19	M6	$7.0 \pm 1 \text{ N}\cdot\text{m}$
20	M6	$7.0 \pm 1 \text{ N}\cdot\text{m}$
21	M8	$40 \pm 2 \text{ N}\cdot\text{m}$
22	M12	$40 \pm 2 \text{ N}\cdot\text{m}$
23	M5	$1.8 \pm 0.15 \text{ N}\cdot\text{m}$
24	M10	$14 \pm 2 \text{ N}\cdot\text{m}$
25	M6	$7 \pm 1 \text{ N}\cdot\text{m}$

FR

Numéro de série	Spécifications des vis	Couple
1	M4	$2 \pm 0,2 \text{ N}\cdot\text{m}$
2	M5	$7 \pm 1 \text{ N}\cdot\text{m}$
3	M3	$1,3 \pm 0,155 \text{ N}\cdot\text{m}$
4	M4	$2 \pm 0,2 \text{ N}\cdot\text{m}$
5	M4	$1,5 \pm 0,15 \text{ N}\cdot\text{m}$
6	M7	$14 \pm 1 \text{ N}\cdot\text{m}$
7	M4	$1,0 \pm 0,15 \text{ N}\cdot\text{m}$
8	M6	$5 \pm 1 \text{ N}\cdot\text{m}$

9
10
11
12
13
14
15
16
17
18
19
20
21
22
23
24
25

M6
M4
M4
M5
M5
M6
M5
M5
M5
M8
M6
M6
M8
M12
M5
M10
M6

$5 \pm 1 \text{ N}\cdot\text{m}$
$2 \pm 0,2 \text{ N}\cdot\text{m}$
$2 \pm 0,2 \text{ N}\cdot\text{m}$
$1,8 \pm 0,15 \text{ N}\cdot\text{m}$
$1,8 \pm 0,15 \text{ N}\cdot\text{m}$
$7,0 \pm 1 \text{ N}\cdot\text{m}$
$2,5 \pm 0,25 \text{ N}\cdot\text{m}$
$1,8 \pm 0,15 \text{ N}\cdot\text{m}$
$2,5 \pm 0,25 \text{ N}\cdot\text{m}$
$15 \text{ N}\cdot\text{m}$
$7,0 \pm 1 \text{ N}\cdot\text{m}$
$7,0 \pm 1 \text{ N}\cdot\text{m}$
$40 \pm 2 \text{ N}\cdot\text{m}$
$40 \pm 2 \text{ N}\cdot\text{m}$
$1,8 \pm 0,15 \text{ N}\cdot\text{m}$
$14 \pm 2 \text{ N}\cdot\text{m}$
$7 \pm 1 \text{ N}\cdot\text{m}$

ES

Número de serie
1
2
3
4
5
6
7
8
9
10
11
12
13
14
15
16
17
18

Especificaciones de los tornillos
M4
M5
M3
M4
M4
M7
M4
M6
M6
M4
M4
M5
M5
M6
M5
M5
M5
M5
M8

Esfuerzo de torsión
$2 \pm 0,2 \text{ N}\cdot\text{m}$
$7 \pm 1 \text{ N}\cdot\text{m}$
$1,3 \pm 0,155 \text{ N}\cdot\text{m}$
$2 \pm 0,2 \text{ N}\cdot\text{m}$
$1,5 \pm 0,15 \text{ N}\cdot\text{m}$
$14 \pm 1 \text{ N}\cdot\text{m}$
$1,0 \pm 0,15 \text{ N}\cdot\text{m}$
$5 \pm 1 \text{ N}\cdot\text{m}$
$5 \pm 1 \text{ N}\cdot\text{m}$
$2 \pm 0,2 \text{ N}\cdot\text{m}$
$2 \pm 0,2 \text{ N}\cdot\text{m}$
$1,8 \pm 0,15 \text{ N}\cdot\text{m}$
$1,8 \pm 0,15 \text{ N}\cdot\text{m}$
$7,0 \pm 1 \text{ N}\cdot\text{m}$
$2,5 \pm 0,25 \text{ N}\cdot\text{m}$
$1,8 \pm 0,15 \text{ N}\cdot\text{m}$
$2,5 \pm 0,25 \text{ N}\cdot\text{m}$
$15 \text{ N}\cdot\text{m}$

19	M6	$7,0 \pm 1 \text{ N}\cdot\text{m}$
20	M6	$7,0 \pm 1 \text{ N}\cdot\text{m}$
21	M8	$40 \pm 2 \text{ N}\cdot\text{m}$
22	M12	$40 \pm 2 \text{ N}\cdot\text{m}$
23	M5	$1,8 \pm 0,15 \text{ N}\cdot\text{m}$
24	M10	$14 \pm 2 \text{ N}\cdot\text{m}$
25	M6	$7 \pm 1 \text{ N}\cdot\text{m}$

RU

№	Спецификации винтов	Момент затяжки, крутящий момент
1	M4	$2 \pm 0,2 \text{ Нм}$
2	M5	$7 \pm 1 \text{ Нм}$
3	M3	$1,3 \pm 0,155 \text{ Нм}$
4	M4	$2 \pm 0,2 \text{ Нм}$
5	M4	$1,5 \pm 0,15 \text{ Нм}$
6	M7	$14 \pm 1 \text{ Нм}$
7	M4	$1,0 \pm 0,15 \text{ Нм}$
8	M6	$5 \pm 1 \text{ Нм}$
9	M6	$5 \pm 1 \text{ Нм}$
10	M4	$2 \pm 0,2 \text{ Нм}$
11	M4	$2 \pm 0,2 \text{ Нм}$
12	M5	$1,8 \pm 0,15 \text{ Нм}$
13	M5	$1,8 \pm 0,15 \text{ Нм}$
14	M6	$7,0 \pm 1 \text{ Нм}$
15	M5	$2,5 \pm 0,25 \text{ Нм}$
16	M5	$1,8 \pm 0,15 \text{ Нм}$
17	M5	$2,5 \pm 0,25 \text{ Нм}$
18	M8	15 Нм
19	M6	$7,0 \pm 1 \text{ Нм}$
20	M6	$7,0 \pm 1 \text{ Нм}$
21	M8	$40 \pm 2 \text{ Нм}$
22	M12	$40 \pm 2 \text{ Нм}$
23	M5	$1,8 \pm 0,15 \text{ Нм}$
24	M10	$14 \pm 2 \text{ Нм}$
25	M6	$7 \pm 1 \text{ Нм}$

漢

編號	螺絲規格	扭矩
1	M4	$2 \pm 0.2 \text{ N}\cdot\text{m}$
2	M5	$7 \pm 1 \text{ N}\cdot\text{m}$
3	M3	$1.3 \pm 0.155 \text{ N}\cdot\text{m}$
4	M4	$2 \pm 0.2 \text{ N}\cdot\text{m}$
5	M4	$1.5 \pm 0.15 \text{ N}\cdot\text{m}$
6	M7	$14 \pm 1 \text{ N}\cdot\text{m}$
7	M4	$1.0 \pm 0.15 \text{ N}\cdot\text{m}$
8	M6	$5 \pm 1 \text{ N}\cdot\text{m}$
9	M6	$5 \pm 1 \text{ N}\cdot\text{m}$
10	M4	$2 \pm 0.2 \text{ N}\cdot\text{m}$
11	M4	$2 \pm 0.2 \text{ N}\cdot\text{m}$
12	M5	$1.8 \pm 0.15 \text{ N}\cdot\text{m}$
13	M5	$1.8 \pm 0.15 \text{ N}\cdot\text{m}$
14	M6	$7.0 \pm 1 \text{ N}\cdot\text{m}$
15	M5	$2.5 \pm 0.25 \text{ N}\cdot\text{m}$
16	M5	$1.8 \pm 0.15 \text{ N}\cdot\text{m}$
17	M5	$2.5 \pm 0.25 \text{ N}\cdot\text{m}$
18	M8	$15 \text{ N}\cdot\text{m}$
19	M6	$7.0 \pm 1 \text{ N}\cdot\text{m}$
20	M6	$7.0 \pm 1 \text{ N}\cdot\text{m}$
21	M8	$40 \pm 2 \text{ N}\cdot\text{m}$
22	M12	$40 \pm 2 \text{ N}\cdot\text{m}$
23	M5	$1.8 \pm 0.15 \text{ N}\cdot\text{m}$
24	M10	$14 \pm 2 \text{ N}\cdot\text{m}$
25	M6	$7 \pm 1 \text{ N}\cdot\text{m}$

Trademark and Certifications / Marque et certifications / Marcas comerciales y certificaciones / Товарные знаки и с ертификаты / 商標與認證

EN

● Trademark

Segway, Rider Design are trademarks of Segway Inc. Ninebot is the trademark of Ninebot (Beijing) Technology Co., Ltd. Apple, Apple Find My, Find My, iPhone, iPad, iPadOS, Mac, macOS and watchOS are trademarks of Apple Inc in USA and in other countries. Android is trademark of Google LLC. IOS is trademark or registered trademark of Cisco. The Bluetooth® word mark and logos are registered trademarks owned by Bluetooth SIG, Inc. and any use of such marks by Segway-Ninebot is under license. Other trademarks and trade names are those of their respective owners.

We have attempted to include descriptions and instructions for all the functions of the E-bikes at the time of printing. However, due to constant improvement of product features and changes of design, your E-bike may differ slightly from the one shown in this document. Scan the QR code or visit the Apple App Store (iOS) or the Google Play Store (Android) to download and install the App.

Please note that there are multiple models with different functions, and some of the functions mentioned herein may not be applicable to your E-bike. The manufacturer reserves the right to change the design and functionality of the E-bikes and documentation without prior notice.

© 2026 Segway-Ninebot. All rights reserved.

● Certifications

This product complies with 16 CFR PART 1512.

This product complies with ANSI/CAN/UL 2849.

The battery complies with UN/DOT 38.3.

The battery complies with ANSI/CAN/UL 2271.

Federal Communications Commission (FCC) Compliance Statement for USA

This device complies with part 15 of the FCC rules. Operation is subject to the following two conditions: (1) This device may not cause harmful interference, and (2) this device must accept any interference received, including interference that may cause undesired operation. CAN ICES (B) /NMB (B)

Any Changes or modifications not expressly approved by the party responsible for compliance could void the user's authority to operate the equipment:

NOTE: This equipment has been tested and found to comply with the limits for a Class B digital device, pursuant to part 15 of the FCC Rules. These limits are designed to provide reasonable protection against harmful interference in a residential installation.

This equipment generates, uses and can radiate radio frequency energy and, if not installed and used in accordance

with the instructions, may cause harmful interference to radio communications. However, there is no guarantee that interference will not occur in a particular installation.

If this equipment does cause harmful interference to radio or television reception, which can be determined by turning the equipment off and on, the user is encouraged to try to correct the interference by one or more of the following measures:

- Reorient or relocate the receiving antenna.
- Increase the separation between the equipment and receiver.
- Connect the equipment into an outlet on a circuit different from that to which the receiver is connected.
- Consult the dealer or an experienced radio/TV technician for help.

Industry Canada (IC) Compliance Statement for Canada

This device contains licence-exempt transmitter(s)/receiver(s) that comply with Innovation, Science and Economic Development Canada's licence-exempt RSS(s).

Operation is subject to the following two conditions:(1) This device may not cause interference. (2) This device must accept any interference, including interference that may cause undesired operation of the device.

This equipment complies with Industry Canada radiation exposure limits set forth for an uncontrolled environment.

Le présent appareil est conforme aux CNR d'Industrie Canada applicables aux appareils radio exempts de licence.

L'exploitation est autorisée aux deux conditions suivantes : (1) l'appareil ne doit pas produire de brouillage, et (2) l'utilisateur de l'appareil doit accepter tout brouillage radioélectrique subi, même si le brouillage est susceptible d'en compromettre le fonctionnement.

Cet équipement est conforme à l'exposition aux rayonnements Industry Canada limites établies pour un environnement non contrôlé.

Contains FCC ID: 2BD7T-IF0001

Contains IC : 31821-IF0001

FR

● Marque déposée

Segway, Rider Design sont des marques déposées de Segway Inc. Apple, Apple Find My, Find My, iPhone, iPad, iPadOS, Mac, macOS et watchOS sont des marques déposées d'Apple Inc. aux États-Unis et dans d'autres pays. Android est une marque déposée de Google LLC. IOS est une marque commerciale ou une marque déposée de Cisco. La marque et les logos Bluetooth® sont des marques déposées appartenant à Bluetooth SIG, Inc. et toute utilisation de ces marques par Segway-Ninebot est sous licence. Les autres marques et noms commerciaux appartiennent à leurs propriétaires respectifs.

Nous nous sommes efforcés d'inclure des descriptions et des instructions pour toutes les fonctions du E-bike au moment de l'impression. Cependant, en raison de l'amélioration constante des fonctionnalités du produit et des modifications de la conception, votre E-bike peut différer légèrement de celui présenté dans ce document. Scannez le QR code ou visitez l'Apple App Store (iOS) ou le Google Play Store (Android) pour télécharger et installer l'application.

Veillez noter qu'il existe plusieurs modèles avec différentes fonctions, et que certaines des fonctions mentionnées ici peuvent ne pas concerner votre E-bike. Le fabricant se réserve le droit de modifier la conception et la fonctionnalité des E-bikes ainsi que leur documentation sans préavis.

● Certifications

Ce produit est conforme à la norme 16 CFR PART 1512.

Ce produit est conforme à la norme ANSI/CAN/UL 2849.

La batterie est conforme à la norme UN/DOT 38.3.

La batterie est conforme à la norme ANSI/CAN/UL 2271.

Déclaration de conformité avec la Federal Communications Commission (FCC) pour les États-Unis

Cet appareil est conforme à la partie 15 des règles FCC. L'utilisation du produit est soumise aux deux conditions suivantes :

(1) Cet appareil ne peut causer d'interférences nuisibles et (2) il doit pouvoir recevoir toute interférence, notamment toute interférence susceptible de provoquer un fonctionnement indésirable. CAN ICES (B) /NMB (B)

Tout changement ou modification non expressément approuvé par la partie responsable de la conformité pourrait annuler le droit de l'utilisateur à utiliser l'équipement:

REMARQUE : cet équipement a été testé et s'est avéré conforme aux limitations pour un appareil numérique de classe B, en vertu de la partie 15 des règles de la FCC. Ces limitations sont conçues pour apporter une protection raisonnable contre une interférence nuisible dans une installation résidentielle.

Cet équipement dégage, utilise et peut émettre des fréquences radio, et, s'il n'est pas installé et utilisé conformément aux instructions, il peut interférer avec les communications radio. Il n'y a toutefois aucune garantie que cette interférence ne se produira pas dans une installation particulière.

Si cet équipement cause des interférences nuisibles pour la réception de la radio ou de la télévision, ce qui peut être déterminé en éteignant et en allumant l'équipement, l'utilisateur est encouragé à essayer de corriger l'interférence en prenant une ou plusieurs des mesures suivantes :

- Réorienter ou déplacer l'antenne réceptrice.
- Augmenter la séparation entre l'équipement et le récepteur.
- Brancher l'équipement sur une prise d'un circuit différent de celui auquel le récepteur est connecté.
- Demandez l'aide du distributeur ou d'un technicien radio/télé.

Déclaration de conformité à Industry Canada (IC) pour le Canada

Cet appareil contient un ou des émetteurs/récepteurs exempts de licence qui sont conformes aux CNR exemptés de licence d'Innovation, Sciences et Développement économique Canada.

Le fonctionnement est soumis aux deux conditions suivantes : (1) Cet appareil ne doit pas causer de brouillage. (2) Cet appareil doit accepter toute interférence, y compris une interférence pouvant causer un fonctionnement non souhaité de l'appareil.

Cet équipement est conforme aux limites d'exposition aux rayonnements d'Industrie Canada, établies pour un environnement non contrôlé.

Le présent appareil est conforme aux CNR d'Industrie Canada applicables aux appareils radio exempts de licence. L'utilisation du produit est autorisée aux deux conditions suivantes : (1) l'appareil ne doit pas produire de brouillage, et (2) l'utilisateur de l'appareil doit accepter tout brouillage radioélectrique subi, même si le brouillage est susceptible d'en compromettre le fonctionnement.

Cet équipement est conforme aux limites d'exposition aux rayonnements d'Industrie Canada établies pour un

environnement non contrôlé.

Contient ID FCC : 2BD7T-IF0001

Contient IC : 31821-IF0001

ES

● Marca comercial

Segway, Rider Design son marcas comerciales de Segway Inc. Apple, Find My de Apple, Find My, iPhone, iPad, iPadOS, Mac, macOS y watchOS son marcas comerciales de Apple Inc en EE. UU. y en otros países. Android es una marca registrada de Google LLC. iOS es una marca comercial o marca registrada de Cisco. La marca y los logotipos de Bluetooth® son marcas registradas propiedad de Bluetooth SIG, Inc., y cualquier uso de dichas marcas por parte de Segway-Ninebot es bajo licencia. Otras marcas y nombres comerciales pertenecen a sus respectivos propietarios.

Hemos intentado incluir descripciones e instrucciones para todas las funciones de las bicicletas eléctricas en el momento de la impresión. Sin embargo, debido a la mejora constante de las funciones del producto y a los cambios en el diseño, es posible que la E-bike presente ligeras diferencias respecto a la que se muestra en este documento. Escanee el código QR visite Apple App Store (iOS) o Google Play Store (Android) para descargar e instalar la aplicación.

Tenga en cuenta que disponemos de varios modelos con diferentes funciones, y algunas de las funciones mencionadas en este documento puede no tenerlas su E-bike. El fabricante se reserva el derecho de cambiar el diseño, las prestaciones y la documentación de la E-bike sin previo aviso.

© 2026 Segway-Ninebot. Todos los derechos reservados.

● Certificaciones

Este producto cumple con el CFR 16 sección 1512.

Este producto cumple con el estándar ANSI/CAN/UL 2849.

La batería cumple con el estándar UN/DOT 38.3.

La batería cumple con ANSI/CAN/UL 2271.

Declaración de Conformidad de la Comisión Federal de Comunicaciones (FCC) de EE. UU.

Este dispositivo es conforme con la sección 15 de las normas FCC. El funcionamiento está sujeto a las siguientes dos condiciones: (1) Este dispositivo no puede causar interferencias dañinas y (2) este dispositivo debe aceptar cualquier interferencia recibida, incluidas las interferencias que puedan provocarle un funcionamiento no deseado. CAN ICES (B) / NMB (B)

Cualquier cambio o modificación no autorizado expresamente por la parte responsable del cumplimiento podría anular el permiso del usuario para manejar el equipo:

NOTA: Este producto ha sido comprobado y cumple los límites de los dispositivos digitales de clase B, según la sección 15 de las Normas FCC. Estos límites están diseñados para proporcionar una protección razonable contra interferencias dañinas en instalaciones residenciales.

Este equipo genera, usa, y puede propagar energía de frecuencia de radio y, si no se instala ni usa cumpliendo las instrucciones, puede provocar interferencias dañinas a las comunicaciones de radio. Sin embargo, no existe garantía de

que no puedan producirse interferencias en una instalación en particular.

Si este equipo provoca interferencias dañinas a la recepción de radio o televisión, que pueden determinarse encendiendo y apagando el aparato, se aconseja al usuario que corrija la interferencia aplicando una o varias de las siguientes medidas:

- Reorientar o recolocar la antena receptora.
- Aumentar la separación entre el equipo y el receptor.
- Conectar el equipo a un enchufe de un circuito distinto del que va conectado el receptor.
- Consultar al distribuidor o a un técnico de radio/TV con experiencia.

Cumplimiento de Conformidad Industrial para Canadá (IC)

Este dispositivo contiene transmisores/receptores exentos de licencia que cumplen con los RSS exentos de licencia de Innovación, Ciencia y Desarrollo Económico de Canadá.

El funcionamiento está sujeto a las siguientes dos condiciones: (1) Este aparato no provoca interferencias. (2) Este aparato debe aceptar cualquier interferencia recibida, incluidas interferencias que pueden provocarle un funcionamiento no deseado.

Este equipo respeta los límites de exposición a la radiación de Industry Canada establecidos para un entorno no controlado.

Le présent appareil est conforme aux CNR d'Industrie Canada applicables aux appareils radio exempts de licence.

L'exploitation est autorisée aux deux conditions suivantes : (1) l'appareil ne doit pas produire de brouillage, et (2) l'utilisateur de l'appareil doit accepter tout brouillage radioélectrique subi, même si le brouillage est susceptible d'en compromettre le fonctionnement.

Cet équipement est conforme à l'exposition aux rayonnements Industry Canada limites établies pour un environnement non contrôlé.

Contiene el código FCC ID: 2BD7T-IF0001

Contiene el IC: 31821-IF0001

RU

● Товарные знаки

Segway, Rider Design являются товарными знаками компании Segway Inc. Ninebot является товарным знаком компании Ninebot (Beijing) Tech Co., Ltd. Apple, Apple Локатор, Локатор, iPhone, iPad, iPadOS, Mac, macOS и watchOS являются товарными знаками компании Apple Inc. в США и других странах. Android является товарным знаком Google LLC. IOS является товарным знаком или зарегистрированным товарным знаком компании Cisco. Словесный товарный знак и логотипы Bluetooth® являются зарегистрированными товарными знаками, принадлежащими компании Bluetooth SIG, Inc., любое использование таких знаков Segway-Ninebot осуществляется по лицензии. Другие товарные знаки и торговые наименования принадлежат их соответствующим владельцам.

По состоянию на момент печати мы постарались включить описания и инструкции для всех функций E-bike. Однако в связи с постоянным улучшением функций изделия и изменениями конструкции ваш E-bike может незначительно отличаться от изделия, описанного в этом документе. Сканируйте QR-код или посетите Apple App Store (iOS) либо Google Play Store (Android), чтобы загрузить и установить приложение.

Обратите внимание, что существует несколько моделей с разными функциями, и некоторые из упомянутых здесь функций могут быть неприменимы к вашему E-bike. Производитель оставляет за собой право изменять без

предварительного уведомления конструкцию, функции и документацию E-bike.

© Segway-Ninebot, 2026. Все права защищены.

● Сертификаты

Этот продукт соответствует 16 CFR PART 1512.

Этот продукт соответствует ANSI/CAN/UL 2849.

Аккумулятор соответствует стандарту UN/DOT 38.3.

Батарея соответствует стандарту ANSI/CAN/UL-2271.

Заявление Федеральной комиссии по связи (FCC) о соответствии для США

Это устройство соответствует части 15 правил FCC. Эксплуатация возможна при соблюдении следующих двух условий: (1) Это устройство не должно создавать вредные помехи, и (2) это устройство должно оставаться работоспособным при наличии любых помех, включая помехи, которые могут привести к неправильной работе. CAN ICES (B) /NMB (B)

Любые изменения или модификации, явно не одобренные стороной, ответственной за соответствие, могут лишить пользователя права на эксплуатацию оборудования.

ПРИМЕЧАНИЕ. Это оборудование было протестировано и признано соответствующим ограничениям для цифровых устройств класса B в соответствии с частью 15 правил FCC. Эти ограничения разработаны для обеспечения разумной защиты от вредных помех при установке в жилых помещениях.

—
126
—

Это оборудование генерирует, использует и может излучать радиочастотную энергию и, если оно установлено и используется не в соответствии с инструкциями, может создавать вредные помехи для радиосвязи. Однако нет гарантии, что помехи не возникнут при конкретной установке.

Если это оборудование действительно создает недопустимые помехи для приема радио или телевидения, что можно определить путем включения и выключения оборудования, пользователю рекомендуется попытаться устранить помехи одним или несколькими из следующих способов:

- Изменить ориентацию или местоположение приемной антенны.
- Увеличить расстояние между оборудованием и приемником.
- Подключить оборудование к розетке в цепи, отличной от той, к которой подключен приемник.

- Обратиться за помощью к продавцу или опытному специалисту по радио/телевидению.

Заявление о соответствии требованиям Министерства промышленности Канады (IC) для Канады

Это устройство содержит передатчики/приемники, освобожденные от лицензии, которые соответствуют RSS для изделий, освобожденных от лицензии Министерства инноваций, науки и экономического развития Канады.

Эксплуатация возможна при соблюдении следующих двух условий: (1) Это устройство не должно вызывать помех. (2) Это устройство должно оставаться работоспособным при наличии любых помех, включая помехи, которые могут привести к неправильной работе устройства.

Это оборудование соответствует пределам радиационного облучения для неконтролируемой среды, установленным Министерством промышленности Канады.

Le présent appareil est conforme aux CNR d'Industrie Canada applicables aux appareils radio exempts de licence.

L'exploitation est autorisée aux deux conditions suivantes : (1) l'appareil ne doit pas produire de brouillage, et (2) l'utilisateur de l'appareil doit accepter tout brouillage radioélectrique subi, même si le brouillage est susceptible d'en compromettre le

fonctionnement.

Cet équipement est conforme à l'exposition aux rayonnements Industry Canada limites établies pour un environnement non contrôlé.

Содержит идентификатор FCC: 2BD7T-IF0001

Содержит IC: 31821-IF0001

漢

● 商標

Segway 和小飛人圖形是賽格威公司的商標。Ninebot 是納恩博(北京) 科技有限公司的商標。Apple、Apple Find My、Find My、iPhone、iPad、iPadOS、Mac、macOS 以及 watchOS 均為 Apple Inc. 在美國和其他國家的商標。Android 是 Google LLC 的商標。IOS 是 Cisco 的商標或註冊商標； Bluetooth® 及藍牙圖標為 Bluetooth SIG, Inc. 的註冊商標，九號公司對此類商標的任何使用均已獲得許可。其他商標和商品名稱為其各自所有者所有。

我們已試圖在印刷時納入有 E-bike 所有功能的介紹與使用說明。然而，因產品功能會持續改良與變更設計，您的 E-bike 可能與此文件中顯示的略有差異。掃描 QR 代碼或造訪 Apple App Store (iOS) / Google Play Store (Android) 下載並安裝應用程式。

請注意，本公司有多種車款且具備不同功能，此文件中提到的某些功能可能不適用於您的 E-bike。製造商保有變更 E-bikes 設計、文件與功能之權利，恕不另行通知。

© 2026 九号公司版權所有。

—
127
—

● 認證

本產品符合 16 CFR PART 1512 標準。

本產品符合 ANSI/CAN/UL 2849 標準。

電池符合 UN/DOT 38.3 標準。

電池符合 ANSI/CAN/UL-2271 標準。

美國聯邦通訊委員會 (FCC) 合規聲明

本裝置符合 FCC 規則的第 15 部分。操作須符合以下兩個條件：(1) 本裝置不得造成有害干擾，並且 (2) 本裝置必須接受接收到的任何干擾，包括可能導致意外操作的干擾。CAN ICES (B) /NMB (B)

任何未經合規責任方明確批准的更改或修改都可能使用戶操作設備的許可權失效：

註：本裝置已經過測試，符合 FCC 規則第 15 部分規定的 B 類數位設備限制。這些限制旨在為住宅裝置中的有害干擾提供合理保護。

本設備產生、使用並可能輻射射頻能量，如果未按說明安裝和使用，可能會對無線電通訊造成有害干擾。但是，不能保證在特定安裝中不會發生干擾。

如果本設備確實對無線電或電視接收造成有害干擾（可以透過關閉和打開設備來確認），則鼓勵用戶嘗試透過以下一種或多種措施來消除干擾：

—重新定向或重新置放接收天線。

—增加設備和接收器之間的距離。

—將設備連接到與接收器所連接電路不同的電路上的插座。



AG000326-A